

| | |
|--|---------------|
| CHAUFFE-EAU ÉLECTRIQUE Cuve émaillée | F |
| ELECTRIC WATER HEATER Glass-lined Inner tank | GB |
| ELECTRISCHE BOILERS Email Bekleding | NL |
| ELEKTRO WARMWASSERSPEICHER Emailierter Innenbehälter | D |
| TERMO ELECTRICO Cuba Vitrificada | SP |
| CILINDRO ELECTRICO Revestimento interior esmalta | P |
| SCALDAQUA ELETTRICI AD ACCUMULO Accumulo Smaltato | I |
| ELEKTRYCZNY OGRZEWACZ WODY Zasobnjk Emaliowany | PL |
| ЭЛЕКТРИЧЕСКИЙ ВОДОНАГРЕВАТЕЛЬ Бак, покрытый стеклокерамикой | R |
| ELEKTRICKÝ OHRÍVÁČ VODY Smaltovaná nádrž | CZ |
| ЕЛЕКРИЧЕСКИ ВОДОНАГРЕВАТЕЛ Емайлирано покритие | BG |
| ELEKTRINIS VANDENS ŠILDYTUVAS emaliuota talpa | LT |
| ELEKTRIČNE GRIJALICE VODE Emajlirani spremnik Vode | HR/BIH |
| BOILERE ELECTRICE Bazin emailat | RO |
| سخان ماء إلكتروني حرارة مطلي بالاجاج | A |

9954-0895

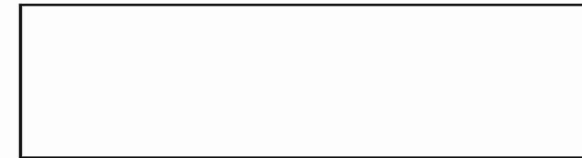
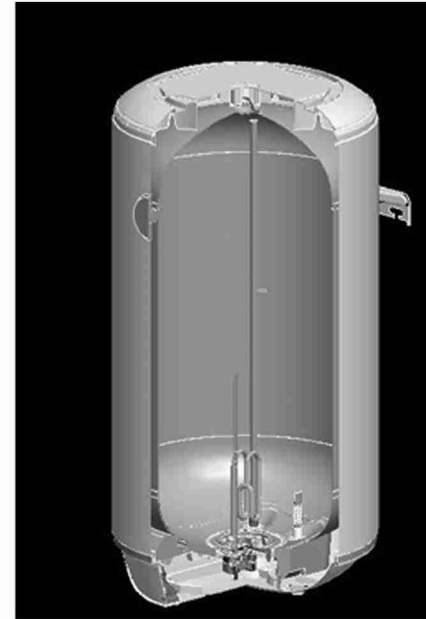

N°:/20....

الصيانة

الصيانة المنزلية : يجب تشغيل جهاز الأمان لتصريف المياه مرة واحدة في الشهر على الأقل. إن عدم الالتزام بهذه العملية قد يؤدي إلى تعطل الجهاز أو فقدان الضمان.(لمنع الترسبات داخل محبس الأمان لكي تظل تعمل بكفاءة) الصيانة بواسطة فني متخصص :

أ- يجب إزالة الكلس الذي يتراكم على الجهاز على شكل الوحل بدون حلك أو ضرب على الأنابيب وإلا أتلف تلبس الجهاز.

ب- ينصح بتغيير قطب المغنيسيوم مرة كل سنتين أو ما إن يصبح قطره أقل من 10 ملم. في حال أردت تغيير عنصر التسخين المصنوع أو تغيير القطب فيجب إفراغ سخان من المياه وتغيير الوصلة. قطع التيار الكهربائي والمياه الباردة عن السخان ثم افتح حنفيات المياه الساخنة قبل القيام بأي من هذه العمليات. أعد تركيب العنصر المسخن وعص باعتدال على البراغي. تأكد في اليوم التالي من عدم تسرب المياه من الأنابيب وعص مجدداً إذا ما دعت الحاجة إلى ذلك.

لسخانات المياه تحت الحوض ، قم بفك وصلات المياه ، ثم قم بقلب سخان المياه و تفرغ المياه

قطع التبديل : الترموستات ، الوصلات ، العنصر المسخن ، جهاز التسخين ، الضوء المؤشر ، قطب المغنيسيوم ، البلاطين ACI ، كابل التوصيل . لا يكون الضمان ساري المفعول إلا على قطع التبديل الصادرة عن المنتج.

لا تتخلص من جهازك مع القمامة و لكن ضعه في مكان مخصص لهذا الغرض (نقطة جمع) حيث يمكن إعادة تدويره



مجالات تطبيق الضمان

يجب تركيب السخان واستخدامه وصيانته وفقاً للمعايير الفنية المطبقة في بلد التركيب وحسب تعليمات هذا الدليل.

يشمل الضمان التجاري التبديل المجاني للقطع التي يقر عاملو خدمة ما بعد البيع بأنها شاذية (لا تشمل هذه القطع قطب المغنيسيوم أو الوصلات) وذلك دون أي تعويض أو تمديد في الضمان.

لا يغطي الضمان كلفة اليد العاملة أو كلفة الشحن المتعلقة بتبديل القطع التي تطبق عليها أسعارنا السائدة. يصبح الضمان ساري المفعول بدءاً من تاريخ التركيب والدليل على ذلك فاتورة الشراء أو التركيب. في حال عدم توفر أي من هذه الأدلة يعتمد تاريخ الصنع الموضوع على اللائحة الملتصقة على سخان المياه مضافاً إليه 6 أشهر . لا يمكن أن تنتسب إلى المنتج تكاليف أو أضرار ناتجة عن تركيب خاطئ (الجليد) ، أو عدم التوصيل لتصريف المياه المستخدمة أو عدم استخدام (معدات الاحتياض) أو صعوبة الوصول إلى السخان. يجدر إعلام الوكيل المعتمد بأية خسائر وذلك قبل تغيير أي قطعة في السخان ما دام تحت الضمان كما يبقى السخان تحت تصرف خبراء التأمين والمنتج.

إن الشروط الواردة في هذا الضمان لا تستبعد عن مصلحة المشتري تطبيقات الضمان القانوني فيما يتعلق بأخطاء أي عيوب خفية ، والتي تطبق وفقاً للشروط القانونية التابعة لكل بلد.

| الموديل Opro turbo | الموديل EGO | الموديل Steatite | يشمل | مدة الضمان |
|--------------------|-------------|------------------|---------------------------|------------|
| 5 سنوات | سنتين | 5 سنوات | الحلّة الداخلية والخارجية | سنتين |
| سنتين | سنتين | سنتين | المكونات الكهربائية | سنتين |

ضمان ثلاث سنوات للحلّة الداخلية و ضمان سنة للمكونات الداخلية - فقط بالمملكة العربية السعودية.

فقط في جمهورية مصر العربية يطبق الضمان طبقاً للشهادة المرفقة مع كل جهاز .

إن تبديل أي قطعة لا يؤدي إلى تمديد الضمان. ولكي تستفيد من هذا الضمان اتصل بالفني المتخصص الذي قام بتركيب جهازك أو بالبائع. في حال عدم تمكنك من الاتصال بأي منهما ، يمكنك الاتصال بـ : ATL انترناشنل على الرقم+33146836000 ، رقم الفاكس +33146836000 . العنوان : 58 جادة الجنرال لوكلاز – ص.ب. 92340 بور لا رين فرنسا

هذه الشركة تعطيك كل التعليمات اللازمة.

لا يطبق الضمان إلا على المنتجات المعترف بأنها معطوبة. من الضروري إذا الاحتفاظ بالمنتجات التي تعطيها شركة الضمان.

تستبعد من الضمان : القطع العادية كقطب المغنيسيوم . الأجهزة غير المطابقة للمواصفات (كذلك التي يصعب الوصول إليها لتصليحها أو لصيانتها). الأجهزة المعرضة لظروف بيئية غير عادية كالجليد أو مياه لا تتطابق والمعايير الطبيعية أو ذات تركيبة مختلفة عن تركيبة مياه الشقة. تغذية كهربائية ذات طاقة مرتفعة جداً. التركيب غير المطابق للمواصفات أو القواعد أو المعايير المعمول بها في بلد التركيب . غياب أو تركيب معيب لجهاز الأمان المضاد لارتفاع الضغط أو التيار . التآكل غير العادي الذي قد ينتج عن توصيل غير سليم لأنابيب المياه (اتصال مباشر حديد/رصاص).

وضعية غير سليمة للخط الأرضي. كابل غير كافي . عدم الالتزام برسومات التوصيل الموضحة في هذا الدليل.الأجهزة التي لم تتم صيانتها وفقاً لتعليمات هذا الدليل.تصليح أو تبديل قطع أو عناصر خاصة بالجهاز غير مصرح بها من قبل شركة الضمان. إن تبديل أي قطعة لا يؤدي إلى تمديد الضمان على هذا الجهاز.إن المنتجات الواردة في هذا الدليل هي منتجات قابلة للتغيير في أي وقت وذلك لمتابعة تطور التقنيات والمعايير المعمول بها.

تحذير:

لتجنب مخاطر ارتفاع الحرارة والضغط بالسخان قم بتركيب اداة الحماية الخاصة بالضغط والحرارة المرفقة مع السخان (جهاز التحكم بالضغط) قم بتركيب المحبس في الفتحة المخصصة لهذا الغرض بالسخان ثم قم بتثبيت المحبس جيدا أو قم بإمداد مسورة في المحبس. بذلك يحدث التفريغ في محيط 15 سم فقط فوق أو أسفل طبقة التركيب وهذا التفريغ لا يستطيع ملامسة أي جزء كهربى بالسخان. يجب عدم حجب أو تقليل حجم فتحة التفريغ تحت أي ظروف.

هذه الأجهزة مطابقة للتعليمات الاكتر ومغناطيسية CEE/108/2004 و الجهد المنخفض CEE/95/2006

هام جداً : عند تركيب سخان المياه ، يجدر مراعاة المعايير المحلية المطبقة في بلد التركيب. في حال لا تملكون المعلومات الكافية لترتيب هذا الجهاز ، ينصح باستشارة اختصاصي.

تركيب السخان

تحذير : هذه الأجهزة ثقيلة الوزن ، يجدر استعمالها بتأن.

1- يجب تركيب الجهاز في مكان بعيد عن الجليد علماً بأن الضمان الخاص به لا يغطي أي عيب قد ينتج عن انسداد في جهاز الأمان.

2- يجب التأكد من أن الحائط يتحمل وزن الجهاز مليئاً بالمياه.

3- في حال الاضطرار إلى تركيب هذا الجهاز في مكان ذي حرارة جوية تفوق الـ 35 درجة مئوية، فاحرص على تهوية هذا المكان.

4- لا يجب تركيب الجهاز في الأمكنة 75 و 71 من الحمام (انظر الصورة 1). في حال تم تركيب الجهاز فوق أمكنة السكن ، فيجب تخصيص وعاء لتصريف المياه في المجاري.

5- احرص على تركيب الجهاز في مكان يسهل الوصول إليه.

تركيب الجهاز عمودياً على الحائط: يجب ترك مساحة تحت أساطر سخان المياه وذلك كي يتم عمل العنصر المسخن فيه بشكل طبيعي. يمكن تركيب الأجهزة ذات قدرة منخفضة (انظر الصورة 3/2) والأجهزة φ 438 و φ 505

على مساحة صغيرة مرتفعة في حال لم يكن حائط التثبيت متين . في هذه الحال ، يجب تثبيت القسم الأعلى من السخان على الحائط.

تركيب سخان ثابت: يجدر تركيب السخان في وضعية عمودية وبشكل يضمن ثباته التام مع الحرص على أن يكون الوصول إلى الأقسام الكهربائية وأجهزة الأمان سهل للغاية. كما يجب الحرص على تركيب القطع التي من الممكن استبدالها في أماكن يسهل تغييرها .

تركيب سخان مياه أفقي - المنتجات PC30 و 50 (φ338): هناك عدة امكانيات لترتيب هذا السخان. ولكن ما إن يتم تركيبه وتثبيته يجب أن تكون مواسير التغذية بالمياه في وضعية أفقية تحت الجهاز. تأكد من أن القطع التي من الممكن استبدالها يمكن الوصول إليه بسهولة.

توصيل أنابيب المياه

قبل توصيل المياه من الضروري تنظيف المواسير التغذية بالماء. إذا كانت الأنابيب مصنوعة من النحاس يتوجب توصيل المياه إلى مخرج المياه الساخنة بدقة وبواسطة حلقة من الحديد الصلب أو الفولاذ أو وصلة عازلة للكهرباء لتجنب تآكل الأنابيب (بسبب اتصال الحديد بالبرصاص مباشرة).

التركيب تحت الضغط: لا بد من تركيب جهاز جديد للأمان على مدخل سخان المياه حسب القواعد المتعارف عليها (في أوروبا في عام 1487). ضغط 7 أو 9 بار (0.7 أو 0.9 باسكال) - قطر نصف بوصة 1/2" لجميع الموديلات صغيرة السعة

وقطر 433 ، قطر ثلاث ارباع بوصة 3/4" لجميع الموديلات قطر 505 يجب حماية مجموعة الأمان من الجليد

يجب استعمال مخفض للضغط إذا تجاوز ضغط الماء 5 بارات (الجهاز غير مزود به).

لا تنسى توصيل جهاز الأمان بخراطيم التفريغ لتصريف المياه الزائدة عن السخان أو تصريفها في حالة تفرغه. انبوب التفريغ الموصل بمحبس الأمان يجب أن يكون موصلاً في الهواء الطلق في محيط خال من التجمد و دائماً يكون مائلاً لأسفل

غير مسموح باستخدام محبس الأمان (إذا كان ملحقاً مع السخان) داخل فرنسا حيث أنه لا يتفق و مواصفة التركيب داخل القطر الفرنسي (Metropole , DOM-TOM)

التوصيل الكهربائي (انظر الصفحة 2 جدول الرسومات تم عاين الرسم المناسب)

لا يمكن توصيل أو تشغيل سخان المياه إلا على شبكة تيار 230 فولت أو 400 فولت ثلاثية الموجات حسب النموذج.

يجدر القيام بالتوصيل الكهربائي بواسطة كابل صلب موصل للكهرباء يبلغ عرضه 2,5 ملم (4 ملم لطاقة تفوق 3700 واط). لذا يجدر استعمال قنوات عادية (مطاطية ثابتة أو ذو حلقات) حتى غطاء السخان. بالنسبة للأجهزة المزودة بكابل أو ببريزة (ممنوعة في فرنسا) يتم التوصيل كابل الأرض بالأرض وتوصيل خط الأرض بالجبهة المخصصة لذلك حسب الرمز الموضح. **ولسلامتكم، يعتبر هذا التوصيل مهم جداً.** يجب أن يكون الخط الأرضي

الأخضر والأصفر أطول من الخطين السالب والموجب. قبل تركيب السخان يجب تركيب جهاز الفصل مزدوج القطبين (على أن تكون فتحة التشغيل 3 ملم على الأقل). إذا كانت القنوات المائية مصنوعة من مواد عازلة، فإن الدورة الكهربائية تكون محمية بواسطة جهاز فصل 30 مل أمبير ومطابق للمعايير المعمول بها. من المهم ضبط التوصيل الكهربائي حسب نظام التغذية (انظر الرسومات والجدول صفحة 2).

قبل أي تفكيك للغطاء، تحقق من أن الكهرباء مقطوعة. في كل الأحوال يجب أن تكون الحماية الكهربائية قبل التوصيل الكهربائي لسخان المياه.

في حالة تلف كابل إمداد الطاقة، يجب استبداله بكابل أو مجموعة خاصة توفرها جهة التصنيع أو وكيل خدمتها .

شبكة فصل الحرارة: إن كل منتجنا مزودة بمجموعة من منتجاتنا مع شبكة فصل حرارية يعاد تشغيلها يدوياً ومن شأنها أن تقطع التغذية عن السخان في حال حصل أي ارتفاع غير طبيعي لحرارة.

تحذير : في حال تم تشغيل جهاز الأمان : أ- قم بفصل التيار الكهربائي قبل القيام بأي تصليح. ب- ارفع الغطاء ج- أعد تشغيل شبكة الفصل الحراري.

في حال حصول توقف متكرر عن العمل ، قم بتبديل الترموستات. لا يجدر أبداً قطع التيار عن جهاز الأمان أو الترموستات. قم بتوصيل التغذية على الجهاز فقط.

التشغيل

تحذير : لا يجب تشغيل السخان أبداً بدون مياه. قبل وصل السخان بالكهرباء، يجب فتح حنفية المياه الساخنة ، إفراغ القنوات من الهواء حتى اعدامها منها ثم ملأ السخان بالمياه من الأنابيب ومن وصلة الباب تحت الغطاء. في حال تسرب الماء

عص باعتدال. تأكد من حسن عمل جهاز الأمان لتوصيل المياه وتفرغها. ثم وصل التيار بالسخان. بعد 5 إلى 20 دقيقة وحسب قدرة الجهاز ، تأكد من أن الماء يسيل نقطة نقطة من صمام التفريغ. هذا العامل طبيعي وهو عائد إلى عملية تسخين المياه.

تأكد من عدم تسرب المياه من الأنابيب والوصلات خلال عملية التسخين وحسب نوعية المياه ، من الممكن أن تصدر أجهزة التسخين المصحفة ضوضاء غليان المياه. هي ضوضاء طبيعية وليست كناية عن أي عيب في الجهاز. لتجنب انتشار

البكتيريا (كالمترزقة ...) يجب رفع الحرارة إلى 60 درجة مئوية ولو مرة واحدة في اليوم على الأقل. وقد ضبط الترموستات في المصنع يتوقف مبرمج (من 65 درجة مئوية إلى 5 درجات تحت الصفر، أو من 83 إلى 3 درجات تحت

الصفر .) هام جداً : في حال لوظ إصدار دائم للبخار أو لماء الغليان خلال التفريغ ، لا بد من فتح حنفية التغذية، قطع التيار الكهربائي عن السخان واستشارة فني متخصص.

D400/CONCEPT/EGO/EXPERT

| | PUISSANCE /OUTPUT (W)(Bt) | TENSION VOLTAGE (V) (B) | P.3 | P.4 | P.5/6 | kWh/ 24h |
|-----------------|---------------------------|-------------------------|-----|-----|-------|----------|
| VM 030 D400 1-M | 1200 | 230 | | | | 0,8 |
| VM 050 D400 1-M | 1200/1500 | | | | | 0,95 |
| VM 080 D400 1-M | | | | | | 1,4 |
| VM 100 D400 1-M | | | | | | 1,85 |
| VM 120 D400 1-M | 1600/2000 | | | | | 2,15 |
| VM 050 D400 2BC | | | | | | 0,95 |
| VM 080 D400 2BC | | | | | | 1,35 |
| VM 100 D400 2BC | 1500 | | | | | 1,7 |
| VM 050 D400 2B | | | | | | 0,95 |
| VM 080 D400 2B | | | | | | 1,35 |
| VM 100 D400 2B | 2500 | | | | | 1,7 |
| HM 050 D400 1-M | | | | | | 1,15 |
| HM 080 D400 1-M | | 1,55 | | | | |
| HM 100 D400 1-M | 1500 | 1,95 | | | | |

N4 SASO D400 SASO

| | PUISSANCE /OUTPUT (W)(Bt) | TENSION VOLTAGE (V) (B) | P.3 | P.4 | N4 | D400 |
|--------|---------------------------|-------------------------|-----|-----|----|------|
| VM 30 | 1100 | 220 | | | | |
| VM 50 | 1830 | | | | | |
| VM 80 | 1830 | | | | | |
| VM 100 | 1830 | | | | | |
| HM 50 | 1870 | | | | | |
| HM 80 | 1370 | | | | | |
| HM 100 | 1370 | | | | | |
| VM 30 | 1200 | | | | | |
| VM 50 | 1500 | | | | | |
| VM 80 | 1500 | | | | | |
| HM 80 | 1500 | | | | | |
| HM 100 | 1500 | | | | | |

N3C

| | PUISSANCE /OUTPUT (W)(Bt) | TENSION VOLTAGE (V) (B) | P.3 | P.4 | P.6 | kWh/24h (vertical) | kWh/24h (horizontal) |
|-------|---------------------------|-------------------------|-----|-----|-----|--------------------|----------------------|
| VM 30 | 1500 | 230 | | | | 0,75 | 1,15 |
| VM 50 | 2100 | | | | | 1,01 | 1,35 |
| VM 80 | 2100 | | | | | 1,41 | 1,66 |

PC / GP + / GTS + / GH

| | PUISSANCE /OUTPUT (W)(Bt) | TENSION VOLTAGE (V) (B) | P.3 | P.4/5 | P.5 | kWh/ 24h |
|-----------------|---------------------------|-------------------------|-----|-------|-----|----------|
| 10 S / GTS + 10 | 1200/2000 | 230 | | | | 0,63 |
| 10 R / GP + 10 | 1200/1600 | | | | | 0,48 |
| 15 S / GTS + 15 | 1200/2000 | | | | | 0,70 |
| 15 R / GP + 15 | 1500/2000 | | | | | 0,57 |
| 15 SB (compact) | 2000 | | | | | 0,70 |
| 15 RB (compact) | 1200/1600 | | | | | 0,58 |
| 30 / GP + 30 | 1500/2000 | | | | | 0,76 |
| 50 / GP + 50 | 1500/2000 | | | | | 1,13 |
| GH +30 | 2000 | | | | | 0,90 |
| GH +50 | 2000 | | | | | 1,10 |

N4/N4E /E-SERIES/CONCEPT/N4C

| | PUISSANCE /OUTPUT (W)(Bt) | TENSION VOLTAGE (V) (B) | P.3 | P.4 | P.5/6 | kWh/ 24h | |
|--------|---------------------------|-------------------------|-----|-----|-------|----------|------|
| VM 30 | 1200 | 230 | | | | 0,80 | |
| VM 50 | 1200/1500 | | | | | 0,88 | |
| VM 80 | | | | | | 1,23 | |
| VM 100 | | | | | | 1,62 | |
| VM 120 | 2000 | | | | | 1,73 | |
| VM 50 | | | | | | 1500 | 0,96 |
| VM 80 | | | | | | 1500 | 1,33 |
| VM 100 | 1500 | | | | | 1,66 | |
| HM 50 | 1500 | | | | | 1,10 | |
| HM 80 | 1500 | | | | | 1,34 | |
| HM 100 | 1500 | | | | | 1,85 | |

PUNEREA IN FUNCTIUNE/FUNCTIONAREA

ATENȚIE: Niciodată nu puneți boilerul fara apa sub tensiune.

Înainte de punerea sub tensiune, deschideți robinetul de apă caldă, purtați tevile până când este eliminat aerul și umpleți aparatul cu apă.

Verificați etanșeitatea tevilor și racordurilor . în caz de neetanșeități restrângeți racordurile . Verificați funcționarea elementelor hidraulice de siguranță și umpleți boilerul cu apă. Puneți aparatul sub tensiune. După 5 până la 20 minute, funcție de capacitatea aparatului apă trebuie să picure prin orificiul de golire. Acest fenomen este normal și se datorează dilatării apei. Verificați etanșeitatea racordurilor. În timpul încălzirii funcție de calitatea apei boilerul poate să emită unele sunete (zgomot de fierbere). Acest zgomot este normal și nu indică nici o defecțiune a aparatului.

Pentru a evita dezvoltarea bacteriilor asigurați cel puțin o încălzire la 60°C pe zi. Termostatul este reglat de producător în zona acestora (65+/- 5°C sau 82+/- 3°C funcție de model).

IMPORTANT: Dacă se constată o degajare continuă de vapori sau de apă fierdă prin deschiderea unui robinet, deconectați imediat boilerul de la rețea și chemați centrul de service.

INTREȚINERE

ATENȚIE: Întotdeauna înainte de demontarea capacului asigurați-vă că alimentarea este deconectată de la rețea, pentru evitarea riscului de rănire sau a accidentării prin electrocutare

În cazul defecțiunilor de funcționare (apă neîncălzită), consultați capitolul „Defecțiuni de funcționare / Soluționare“, unde puteți găsi tipul de defecțiune și ce trebuie să faceți.

Întreținerea casnică :

1- Activați elementul de scurgere al siguranței hidraulice o dată pe lună, pentru evitarea depunerilor de calcar. În timpul acestei operații, aveți grijă să nu vă opăriți. Nerespectarea acestui lucru poate avea ca urmare defectarea, ba chiar și explozia aparatului și pierderea dreptului de garanție .

2- Asigurați-vă totodată că nu are loc nici o scurgere a apei: aducțiuni, orificiul de scurgere ...

Întreținerea de către un specialist calificat:

1- îndepărtarea calcarului: Goliți aparatul, deschideți flanșa rezervorului și îndepărtați depunerile de calcar. Nu răzuți și nici nu bateți calcarul prins de pereți, altfel riscați deteriorarea carcasei

Nu uitați să înlocuiți garnitura și montați aparatul din nou; după aceea, verificați dacă după prima încălzire nu au loc pierderi de apă din cauza unei etanșări defecte.

2- Aparatul cu anod de magneziu: Schimbați anodul de magneziu la fiecare doi ani sau dacă diametrul acestuia se reduce sub 10 mm.

3- La schimbarea elementului de încălzire cu căptușeală metalică este necesară golirea boilerului și schimbarea garniturilor. Înainte de a efectua această operație, deconectați sursa de alimentare electrică și alimentarea cu apă rece și deschideți robinetele de apă caldă. După aceea goliți aparatul cu ajutorul elementului de siguranță. Amplasați înapoi elementul de încălzire și strângeți piulița strângere în stea / în cruce). Verificați dacă după prima încălzire nu au loc pierderi de apă și dacă este necesar strângeți piulița. Pentru încălzitor de apă sub chiuveta, deconectați conexiunile de apă și reveniți pe încălzitorul de apă și de scurgere a apei.

PIESE INLOCUIBILE: termostatul, racordurile, elementul încălzitor, corpul de încălzire, becul de semnalizare, anodul de magneziu, platina ACI, cablul electric. Garanția este condiționată de utilizarea de piese originale furnizate de producător.

Nu aruncați aparatul la gunoierul menajer, ci duceți-l la un loc destinat în acest scop (centru de colectare) unde poate fi reciclat. 

PRODUSE ACI (specifice)

Verificați dacă becul de semnalizare se aprinde după cel mult 15 minute de la punerea sub tensiune. Dacă becul ACI nu se aprinde (intermitent sau fix funcție de model), va rugăm contactați unitatea vânzătoare (nu aruncați acumulatorul).

CONDITII DE GARANTIE

Boilerul trebuie instalat utilizat și întreținut conform celor precizate în prezentul manual și conform normelor în vigoare în țara dvs.

În Uniunea Europeană acest aparat beneficiază de garanția legală acordată consumatorilor, prin aplicarea directivei 1999/44/CE, garanția intrând în vigoare la data achiziționării produsului de către consumator. În afara garanției legale anumite produse beneficiază de garanție suplimentară cu referire numai la înlocuirea gratuită a bazinului și a componentelor recunoscute ca fiind defectuoase, aceasta încluzând manopera și cheltuielile de transport. Va rugăm să va raportați la tabelul de mai jos.

Această garanție comercială nu poate afecta în nici un fel drepturile acordate consumatorului de prevederile legale în vigoare. Garanția este valabilă în țara în care este cumpărat produsul, cu condiția ca acesta să fie instalat în aceeași țară. Toate daunele trebuie declarate depozitarului înainte de înlocuirea și aparatul înlocuit va rămâne la dispoziția experților producătorului și ai asiguratorului.

| Gama | Capacități mici 10-30l. | Seria E | Blindat sau O'pro peste 10 la 30l | Gama ACI |
|---|--------------------------|--------------------------|-----------------------------------|--------------------------|
| Garanție legală | 2 ani toate componentele | 2 ani toate componentele | 2 ani toate componentele | 2 ani toate componentele |
| Garanție comercială suplimentară asupra cuvei și corpului de încălzire, mai puțin partile electrice | +1 an | +1 an | +3 ani | +3 ani |

Înlocuirea unei componente nu prelungește durata de garanție a aparatului. Pentru a beneficia de garanție , va rugăm să contactați instalatorul sau revanzatorul. Puteți oricând contacta ATL International: Tel: (33)1466836000, Fax: (33)146836001, 58 av. Gen. Leclerc 92340 Bourg-la-Reine (France), Tel: 0080038713858 (Belgia) și care va va indica firma de service recomandată. Garanția nu se aplică decât asupra produselor recunoscute ca având defecte datorate producătorului sau componentelor. Produsul trebuie păstrat pentru a fi pus la dispoziția unității service.

Nu fac obiectul garanției: piesele de uzură: anodul de magneziu. Aparatele neexpertizabile (difícil de accesat pentru verificare și întreținere- cele instalate neconform precizărilor din prezentul manual). Aparatele expuse unor condiții de mediu neconforme precizărilor di prezentul manual: supuse înghețului, intemperiilor, utilizarea de apă care prezintă caracteristici de agresivitate chimică în afara criteriilor de potabilitate, alimentarea electrică cu fluctuații de tensiune în afara limitelor prevăzute de norme. Aparatele instalate fără respectarea normelor și reglementărilor în vigoare: absența sau montarea greșită a elementelor de securitate, suprapresiune, coroziune anormală datorată racordurilor hidraulice incorecte (contact fier/cupru), împănțare incorectă sau absența, secțiune insuficientă a cablului electric, nerespectarea schemelor de legare electrică prezente în acest manual. Aparatele neîntreținute conform prescripțiilor din prezentul manual. Reparațiile sau înlocuirea elementelor componente făcute de personal neagreat de producător. Absența brensării dispozitivului ACI pentru aparatele dotate cu astfel de dispozitive. Înlocuirea unui component nu prelungește termenul de garanție al aparatului.

Produsele prezentate în aceste instrucțiuni, sunt susceptibile de a suferi modificări pentru a răspunde evoluției tehnologice și normelor în vigoare. Aparatele sunt conforme directivei electromagnetice 2004/108/CEE și joasă tensiune 2006/95/CEE.

VM / GV / GVACI+ / CONCEPT

| | PUISSANCE /OUTPUT (W) (B1) | TENSION VOLTAGE (V) (B) | P.3 | P.4 | P.5 | kWh/24h | Q.40°C (l) |
|-----------------------|----------------------------|-------------------------|-----|-----|-----|---------|------------|
| VM 50 / GV 50 | 900 / 1200 | 230 | 5 | 9,2 | A2 | 0,82 | - |
| VM 75 / GV 80 | 1200/2200 | | 5 | 9,2 | A2 | 1,02 | 137 |
| VM 100/ GV 100 | 1200 /2200 | | 5 | 9,2 | A2 | 1,22 | 184 |
| VM 150/GV 150/CONCEPT | 1600/2200 | | 5 | 9,2 | A2 | 1,72 | 276 |
| VM 200/GV 200/CONCEPT | 2200 | | 5 | 9,2 | A2 | 2,04 | 366 |

VM TE / GV ACI TEC

| | PUISSANCE /OUTPUT (W) (B1) | TENSION VOLTAGE (V) (B) | P.3 | P.4 | P.6 | kWh/24h | Q.40°C (l) |
|---------------------------|----------------------------|-------------------------|-----|-----|-----|---------|------------|
| VM TE 50/GV ACI TEC 50 | 1200/1800 | 230 | 5 | 9,2 | H | 0,82 | - |
| VM TE 75/GV ACI TEC 75 | 1200/2400 | | 5 | 9,2 | H | 1,02 | 137 |
| VM TE 100/GV ACI TEC 100 | 1200/2400 | | 5 | 9,2 | H | 1,22 | 184 |
| VM TE 150/GV ACI TEC 150 | 1800/2400 | | 5 | 9,2 | H | 1,72 | 276 |
| VM TE 200 /GV ACI TEC 200 | 2400/3000 | | 5 | 9,2 | H | 2,04 | 366 |

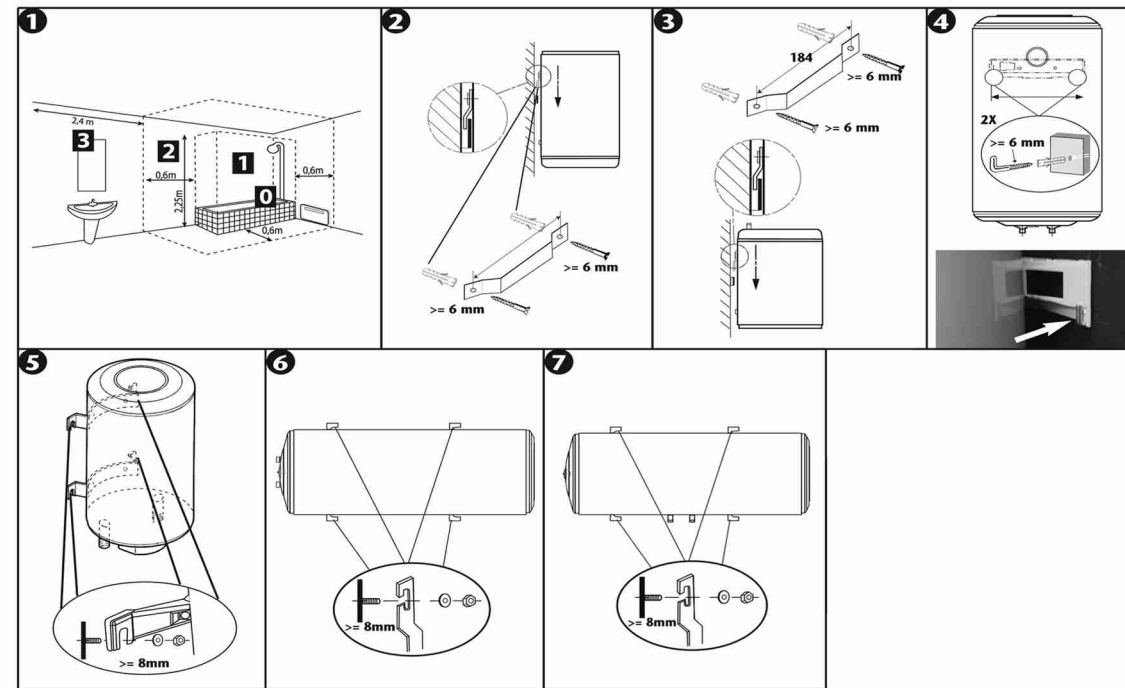

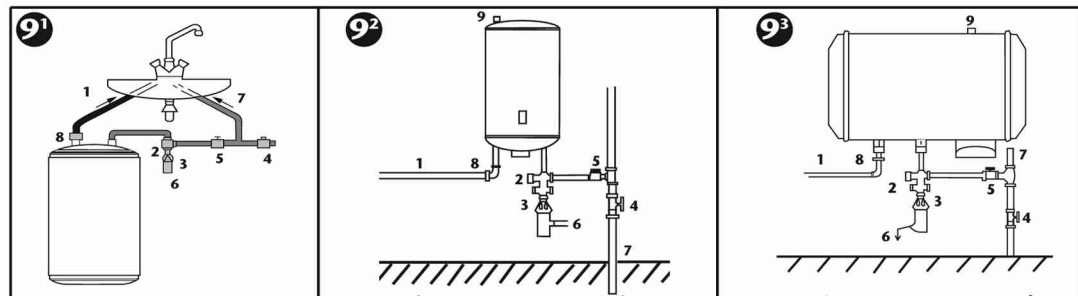

| | | | | | | | |
|---|--|---|--|---|--|--|--|
| FR 1- Sortie eau chaude 2- Groupe de sécurité 3- Entonnoir-siphon 4- Réducteur pour pression supérieur à 5bars /0.5MPa 5- Robinet d'arrêt 6- Vidange 7- Conduite eau froide 8- Raccord diélectrique | GB 1- Hot water tube 2- Safety relief valve 3- Funnel 4- Pressure reducing valve (recommended if pressure > 5bar /0.5MPa) 5- Stop valve 6- Drain to sewage 7- Cold water tube 8- Dielectric union | D 1- Warmwasserausgang 2- Sicherheitsgruppe 3- Siphontrichter 4- Druckminderer für mehr als 5bar /0.5MPa 5- Absperrhahn 6- Leerung 7- Kaltwasserleitung 8- Nichtleitende Verbindung | NL 1- Warmwateruitgang 2- Veiligheidsgroep 3- Geurafsluiter 4- Waterdrukregelaar (igv > 5bar /0.5MPa) 5- Stopkraan 6- Afvoer 7- Koudwaterleiding 8- Verplichte diëlektrische koppeling | ES 1- Salida de agua caliente 2- Grupo o válvula de seguridad 3- Embudo - Sifónico 4- Reductor para presión superior a 5bares /0.5MPa 5- Válvula de corte 6- Vaciado - Desagüe 7- Conducto de agua fría 8- Manguito dieléctrico | P 1- Saída de água quente 2- Grupo de segurança 3- Sifão 4- Redutor de pressão superior a 5bar /0.5MPa 5- Torneira de segurança 6- Torneira de purga 7- Conduita de água fria 8- Junta isoladora | AR 1- مخرج المياه الساخنة 2- عناصر الأمان 3- القاع 4- مخفض لضغط 5- أعلى من 5 بارات /0.5 م.ب.ا 6- حنفية التوقف عن العمل 7- التفرغ 8- ممر المياه الباردة 9- توصيل كهربائي مزدوج 10 Only for Saudi Arabian : to pressure relief valve السدادة العليا | RO 1- Iesire apa calde 2- Supapa de siguranta 3- Scurgere (plcurator) 4- Reductor de prestune (pentru presiuni peste 5bar /0.5MPa) 5- Robinet 6- Tub golire 7- Intrare apa rece 8- Racord dielectric |
| PL 1 - wyjście ciepłej wody 2 - zespół zaworów bezpieczeństwa 3 - lejek-syfon 4 - reductor ciśnienia większego niż 5bara /0.5 MPa 5 - zawór zatrzymania 6 - opróżnianie 7 - przewód zimnej wody 8 - złączka dielektryczna | R 1. Патрубок выход в горячей воды 2. Предохранительный клапан 3. Сифонная труба с воронкой (рекомендация) 4. Клапан редуцирования давления. Устанавливается при давлении свыше 5 бар в системе 0.5 мпа 5. Запорный кран 6. Выход в канализацию 7. Труба подачи холодной воды 8. Изолирующая муфта (диэлектрическая) | CZ 1- Výstup horké vody 2- Pojistný ventil 3- Sifón 4- Redukce tlaku nad 5baru /0.5MPa 5- Uzavírací kohoutek 6- Odtok 7- Přívod studené vody 8- Dielektrická přípojka | HR 1. Cijev za toplu vodu 2. Sigurnosni ventil 3. Sifon 4. Reducir ventil (preporučljivo ako je pritisak iznad 5 Bara /0.5MPa) 5. Ventil 6. Odvod u kanalizaciju 7. Cijev za hladnu vodu 8. Dielektrični navoj | LT 1- Karšto vandens išleidimo vamzdis 2- Apsaugos įrenginys 3- Sifono įtaisas su piltuvu 4- Slėgio, didesnis kaip 5baro /0.5MPa, reduktorius 5- Uždaromasis čiaupas 6- Išleidimas 7- Šalto vandens vamzdis 8- Dielektrinė mova | I 1-tubazione acqua calda 2-valvola di sicurezza 3-imbuto 4-valvola di riduzione pressione (se acquedotto > 5bar /0.5MPa) 5-valvola di ritegno 6-scarico in fognatura 7-tubazione acqua fredda 8-giunto dielettrico BG 1.изход за гореща вода 2. Възвратно предпазен клапан 3.Сифон 4.редуцир вентил (препоръчително при налягане повече от 5ара /0.5MPa) 5.Обезвъздушител 6.Дренаж към канала 7.вход за студена вода 8.Диелектрична връзка | | |

Important: Instalarea boilerului trebuie sa respecte normele in vigoare in tara dvs. Daca cunostintele dvs sunt insuficiente in acest sens va rugam sa apelati la un specialist, recomandabil din lista unitatilor service.

AVERTISMENT: Acest aparat nu a fost prevăzut pentru a fi folosit de persoane (inclusiv copiii) ale căror capacități fizice, senzoriale sau mentale sunt reduse, sau persoane lipsite de experiență sau de cunoștințe, doar dacă acestea au putut beneficia, prin intermediul unei persoane responsabile de siguranța lor, de o supraveghere sau de un instructaj prealabile cu privire la folosirea aceluși aparat. Trebuie supravegheați copiii pentru a se asigura că nu se joacă cu acest aparat.

AMPLASAREA

ATENȚIE: Produc greu. Manipulati cu atenție.

Instalati aparatul intr-o incapere ferita de inghet. Distrugerea aparatului datorita blocarii elementelor de siguranta scoate produsul din garantie.

Asigurati-va ca peretele sau podeaua poate suporta greutatea produsului plin cu apa.

Daca aparatul trebuie instalat intr-o incapere unde temperatura depaseste 35°C, prevedeti o aerisire a incaperii.

In bai, u instalati acest produs in volumele marcate Vo si VI (vezi fig.1). Prevedeti un sistem de scurgere eficienta a apei daca boilerul este instalat deasupra incaperilor de locuit.

Amplasati aparatul intr-un loc accesibil.

FIXAREA BOILERULUI VERTICAL MURAL: Pentru a permite schimbarea eventuala a rezistentei, lasati dedesuptul extremitatilor tevilor boilerului un spatiu liber. Gama capacitati mici@vezi fig.2/3); gama Ø 438 (vezi fig5). Aparatele Ø 505 pot fi montate pe trepid (optional se poate livra), daca pardoseala nu este suficient de solida. Este in acelasi timp obligatoriu sa fixati pe perete etrierul superior al boilerului pentru a evita rasturnarea.

POZITIONAREA UNUI BOILER STABIL. Boilerul trebuie sa fie instalat in pozitie strict verticala in asa fel incat sa se asigure stabilitatea perfecta a produsului si accesul la partile electrice si la elementele de siguranta. Prevedeti acces la elementele ce pot fi inlocuite.

POZITIONAREA UNUI BOILER ORIZZONTAL Gama PC 30 si 50l (Ø 338): (vezi fig.6) Gama Ø 433 (vezi fig.7) odata boilerul amplasat, teville de legatura hidraulica trebuie **OBLIGATORIU** sa se gaseasca in pozitie verticala dedesuptul boilerului. Prevedeti acces la elementele ce se inlocuiesc.

RACORDURI HIDRAULICE (raportati-va la tabele)

Se impune curatirea perfecta a tevilor inainte de legarea boilerului. Racordul de pe iesire trebuie facut cu un manson din fonta, oțel sau racord dielectric pentru a evita coroziunea tubulaturii (contact direct fier/cupru), fiind interzise racordurile din cauciuc.

MONTAJUL SUB PRESIUNE: Este necesar ca la alimentarea cu apă la boiler să se instaleze neapărat un element nou de siguranță, care să fie în concordanță cu normele în vigoare (in Europa EN 1487 presiunea de la 7 la 9 bar (0,7 la 0,9 MPa), pentru seriile Ø 338 și Ø 433 cu dimensiunea de ½" și pentru seriile Ø 505 cu dimensiunea de ¾". Elementul de siguranță trebuie să fie protejat împotriva înghețului. Este interzisă amplasarea oricărui fel de echipamente hidraulice între elementul de siguranță și alimentarea cu apă rece la boiler. În cazul în care presiunea de alimentare este mai mare de 5 bar(0,5 MPa), este necesar să se utilizeze un reductor de presiune (nu este inclus). Racordați elementul de siguranță la conducta de scurgere amplasată în exterior, protejată împotriva înghețului și care este continuu înclinată în jos, destinată pentru evacuarea apei rezultată prin dilatarea încălzitorului sau pentru derivarea apei în cazul golirii încălzitorului. Conducele utilizate trebuie să reziste la 100°C și 10 bar.(1 MPa)

NOTĂ: Elementul de siguranță, care este eventual parte integrală a livrării, nu îndeplinește criteriile de instalare pentru teritoriul Franței (Metropole, Dom-Tom, ...), de aceea nu-l utilizați

MONTAJUL FARA PRESIUNE (Alimentarea unui singur cnsumentor). Instalarea trebuie realizata cu un robinet de amestec special neinclus in furnitura.

Atentie: la fiecare incalzire este posibil sa apara o usoara scurgere de apa la nivelul robinetului. Nu obstructionati scurgerea (vezi fig.10).

În cazul în care se folosesc furtunuri PER, punerea unui regulator termostatic la ieșirea boilerului est temeinic sfătuit. Acesta va fi reglat în funcție de performanțele materialului folosit.

LEGATURI ELECTRICE (schemele electrice. Raportati-va la schema corespunzatoare)

Boilerul poate fi legat si poate functiona alimentat de la rețeaua electrica monofazata 230V sau trifazata de 400V. Racordati boilerul prin conductori cu sectiunea de 2,5 mm2 (4mm2 pentru puteri>3700W). Utilizati pentru aceasta un protector normalizat de cablu pana la intrarea in boiler. Pentru aparatele livrate cu cablu sau cu stecker racordati direct. Legati

OBLIGATORIU conductorul de pamantare la pamantare sau fixati firul de pamantare la borma marcata cu simbolul ⊕. Aceasta legare este obligatorie pentru motive de securitate. Firul de pamantare galben-verde trebuie sa fie de lungime mai mare celor de faza.. Instalarea trebuie sa prevada inaintea boilerului un intrerupator bipolar (cu deschidere minima de 3 mm: fuzibil, disjunctur). In cazul in care legaturile hidraulice sunt din material izolat, circuitele electrice trebuie protejate cu un disjunctur diferential de 30mA adaptat normelor in vigoare. Adaptati legarea la alimentare (vezi tabelele). Inaintea oricarei demontari a capotei, sa se asigure ca alimentarea a fost intrerupta. In fiecare caz, protejarea electric este amonte de boilerul.

În cazul în care cablul de alimentare este avariat, trebuie înlocuit cu un cablu sau un ansamblu special disponibil la producător sau la centrul de service autorizat.

Protecția termică Toate produsele sunt echipate cu un termostat cu element de protecție termic cu rearmare manuala, care intrerupe alimentarea boilerului in caz de supraincalzire (cu exceptia gamei electronice prevazuta cu fuzibil termic).

Protecția termică Toate produsele sunt echipate cu un termostat cu element de protecție termic cu rearmare manuala, care intrerupe alimentarea boilerului in caz de supraincalzire (cu exceptia gamei electronice prevazuta cu fuzibil termic).

Atentie: **in caz de declansare a elementului de siguranta: a) intrerupeti alimentarea inaintea oricarei operatii; b)scoateti capacul; c) verificati legaturile electrice; d) rearmati protectia termice. In caz de declansare repetata inlocuiti termostatul. Nu scurtcircuitati niciodata siguranta sau termostatul. Efectuati legaturile electrice numai la borne.**

Pentru produsele electronice de putere mai mare sau egala la 1800W este posibila alimentarea trifazata la 400V folosind un kui de alimentare 400V.

Uključivanje/upotreba

Opres: Nikada ne uključujte električno napajanje grijalice prije nego li je ispunjena vodom. Prije uključivanja, otvorite slavine tople vode te ih ispusite dok sav zrak ne izađe iz spremnika vode. Provjerite da cijevi i zatvor spremnika ne propuštaju vodu. Ukoliko propuštanje postoji zategnite polagano. Provjerite da li su sigurnosni uređaji uredni i napunite spremnik vode. Uključite grijalicu. Provjerite da li su spojevi suhi. U tijeku zagrijavanja moguće je zvuk prokuhavanja što ni u kom slučaju ne predstavlja nikakav kvar grijalice. Kako bi se izbjegao razvoj bakterija (legionella, ...) osigurajte da se svaki dan postigne temperatura od 60 stupnjeva Celzijevih. Termostat je tvornički podešen na 65 stupnjeva +/- 5 stupnjeva ili 82 stupnja +/- 3 stupnja, ovisno o modelu).
VAŽNO: Ukoliko para ili kipuća voda izbija na slavini tople vode ili odjevnom ventilu, isključite struju i pozovite ugovornog ovlaštenog servisera.

Održavanje :

POZOR: Prije demontiranja poklopca svaki put se uvjerite da je isključeno napajanje iz mreže kako biste izbjegli opasnost od ranjavanja ili povrede električnom strujom. U slučaju kvara funkcije (nezagrijavanje vode) konzultirajte poglavlje "Kvarovi funkcije / Rješenja" gdje možete saznati vrstu oštećenja i što trebate učiniti

Održavanje u kućanstvu

1/ Jednom mjesečno aktivirajte element za otjecanje hidrauličkog osigurača kako biste spriječili taloženje vodenog kamenca. Pri toj manipulaciji pripazite da se slučajno ne oparite. Nepridržavanje ovog održavanja može imati za posljedicu oštećenje, čak i eksploziju aparata, te gubitak prava na jamstvo
2/ Istodobno se uvjerite ne dolazi li do istjecanja vode: priključci, odvod....

Održavanje od strane kvalificiranog stručnjaka :

1/Odstranjivanje vodenog kamenca: Ispraznite uređaj, otvorite prirubnicu spremnika i odstranite nataloženi vodeni kamenac. Nemojte strugati ni razbijati vodeni kamenac pričvršćen za zidove jer riskirate oštećenje ometača. Ne zaboravite promijeniti zaptivanje te uređaj ponovo sastaviti; potom provjerite ne dolazi li do istjecanja vode nakon prvog zagrijavanja
2/ Uređaj s magnezijском anodom: Magnezijisku anodu mijenjajte svake dvije godine ili čim se njezin promjer smanji ispod 10 mm
3/ Tijekom promjene grijnog članka obloženog limom nužno je ispuštiti bojler i promijeniti zaptivanje. Prije izvođenja te operacije isključite električno napajanje i ulaz hladne vode te otvorite slavine s toplom vodom. Onda pomoću sigurnosnog elementa ispraznite uređaj. Opet nataknite grijni članak i stegnite matice (stezanje u obliku zvijezde ili križa). Provjerite ne dolazi li do istjecanja vode nakon prvog zagrijavanja pa u slučaju potrebe dodatno stegnite matice . A vízmelegítő alatti mosogató, hogy húzza ki a hidraulika és visszaadja azt a csatorna el. A bojler alatt mosogató, húzza ki a vízvezeték csatlakozások és küldje vissza és leereszt
PROMJENJIVI DIJELOVI: termostat, brtve, grijači element, indikator lampica, magnezijeva anoda, ACI ploča, spojni kabel.

Jamstvo zahtijeva da se postave isključivo originalni proizvođačevi dijelovi.

Radnje pod točkama **b)** i **c)** obvezno povjeriti ugovornom serviseru sa priloženog popisa iz jamstvenog lista.

Posebne upute (za ACI proizvode) :

Provjerite da ACI indikator lampica svijetli najmanje 15 minuta nakon što je uređaj uključen. Ukoliko ACI lampica ne svijetli molimo Vas odmah kontaktirajte Vašeg distributera. Obnovljiva baterija ne smije se odbaciti nigdje osim u za to predviđene otpatke.

Uređaj nemojte bacati u kućansko smeće, nego ga odložite na za to namijenjeno mjesto (sabiralište) gdje može biti recikliran 

Uvjeti Jamstva:

Grijalica vode mora biti instalirana, korištena i održavana prema najboljim iskustvima koja moraju biti suglasna sa primjenjivim standardima zemlje u kojoj se uređaj montira te uputama u ovom priručniku.

U Europskoj Uniji uređaj je pokriven statutarom garancijom prema korisnicima u skladu sa uputom 1999/44/CE. Ovo jamstvo stupa na snagu kada je uređaj isporučen krajnjem korisniku. U dodatku jamstvu određeni modeli imaju dodatni jamstveni period kojim je pokrivena besplatna zamjena spremnika i dijelova koji su neispravni. **Troškovi zamjene i transporta nisu uključeni.** Uputa prema tablici koja slijedi.

Ova komercijalna garancija ne mijenja statutarne prava. Primjenjuje se u zemlji gdje je grijalica kupljena i instalirana. Lokalni distributer mora biti obaviješten o oštećenju prije zamjene proizvoda pod Jamstvom. Uređaj ostaje na raspolaganju za daljnje provjere proizvođaču ili osiguravajućoj kući.

| Serijska | Mali kapacitet 10 do 30 lit | E - serija | O'pro preko 30 lit. | ACI/"Ceramic" serija |
|---|-----------------------------|------------|---------------------|----------------------|
| Zakonska | 1 godine na sve dijelove | | | |
| Dodatna komercijalna garancija na spremnik i grijač osim za električne dijelove | + 5 godine | + 3 godine | +5 godine | + 6 godina |

Kako bi realizirali reklamaciju u Jamstvenom roku, kontaktirajte Vašeg prodavača ili instalatera. Ukoliko smatrate potrebnim kontaktirajte : ATLANTIC INTERNATIONAL Tel ++33 1 46 83 60 00, Fax ++33 1 46 83 60 01, 58 Avenue du general Leclerc, 92340 Bourg la Reine, France , gdje će te biti obaviješteni o daljnjim koracima. Jamstvo je primjenjivo samo na pregledane proizvode koji su prihvaćeni kao neispravni kao neispravni od strane tvrtke koja supotpisuje Jamstvo. Vrlo je bitno da proizvođači moraju biti zadržani zbog daljnjeg ispitivanja.

Iznimke: Magnezijeva anoda, oprema do koje nije moguće doprijeti. Oprema izložena abnormalnim vremenskim uvjetima : zamrzavanju, lošem vremenu, abnormalno agresivnoj vodi, nestabilnom napajanjem strujom. Opremi nepostavljenoj u skladu sa standardima zemlje gdje je instalirana: nedostatku ispravnog fitinga ili sigurnosnih uređaja, abnormalnoj koroziji uslijed kontakta željezo-bakar, nepravilnom uzemljenju, nepravilnoj debljini kabela, nepridržavanju crteža spojeva u ovim uputama. Oprema neodržavana u skladu sa ovim uputama. Popravke i zamjena dijelova izvedeni od neovlaštenog servisera. Nespajanje ACI opreme na ispravan način. Promjena dijelova ne produžuje rokove Jamstva.

Proizvodi ilustrirani u ovim uputama mogu biti modificirani u bilo koje doba kao odraz promjena u proizvodnji ili trenutnim normama.

Oprema odgovara elektromagnetskim uputama 2004/108/CEE i niskom naponu 2006/95/CEE.

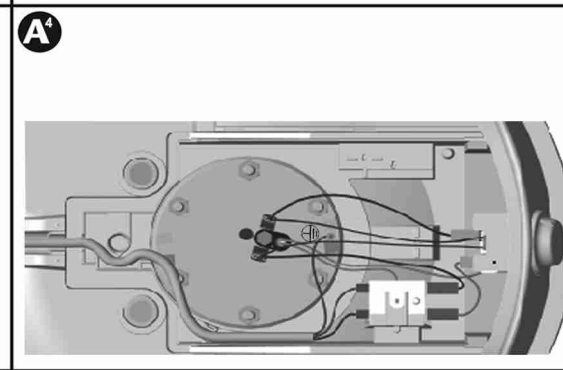
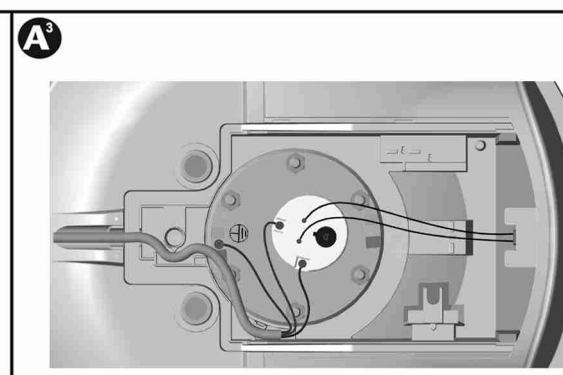
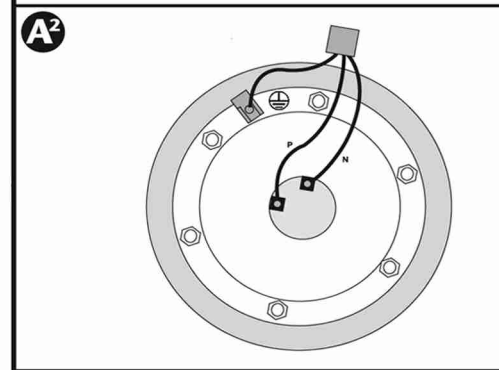
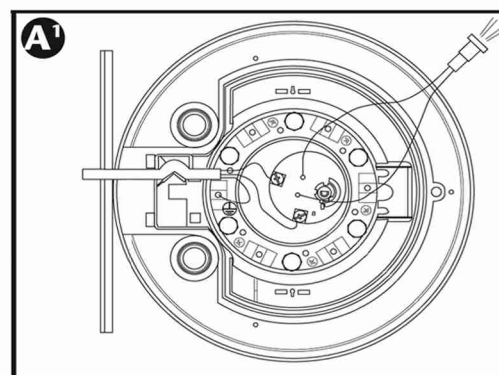
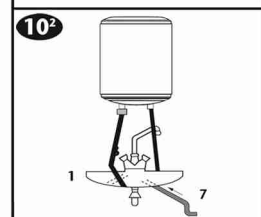
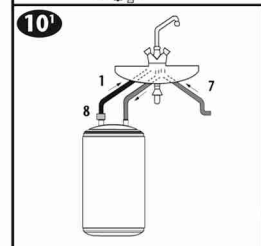
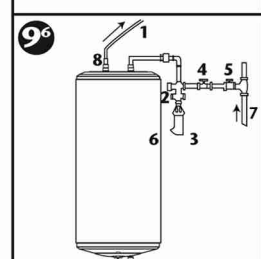
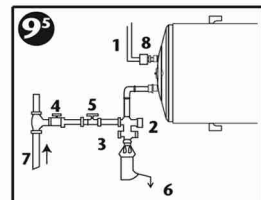

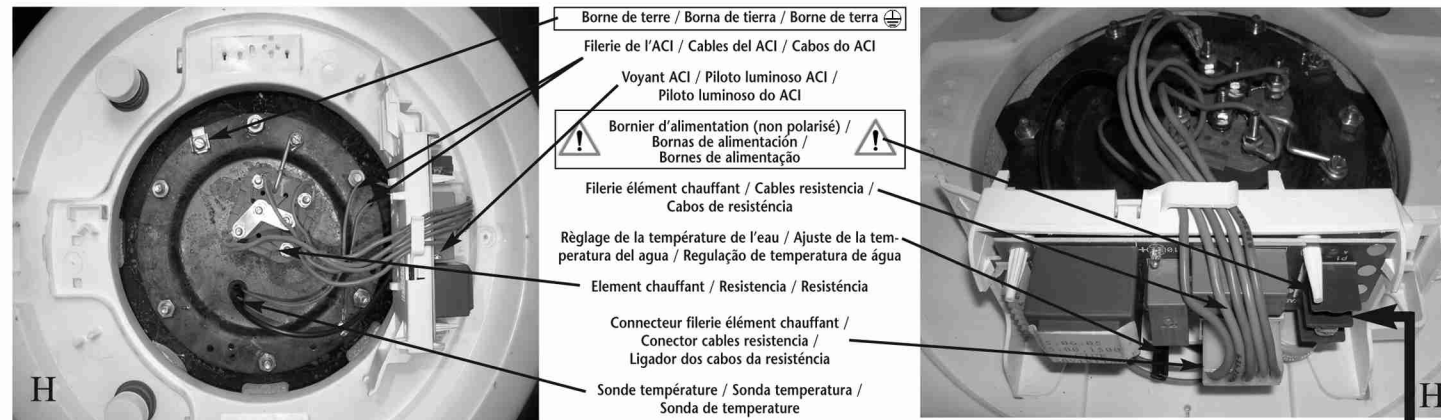
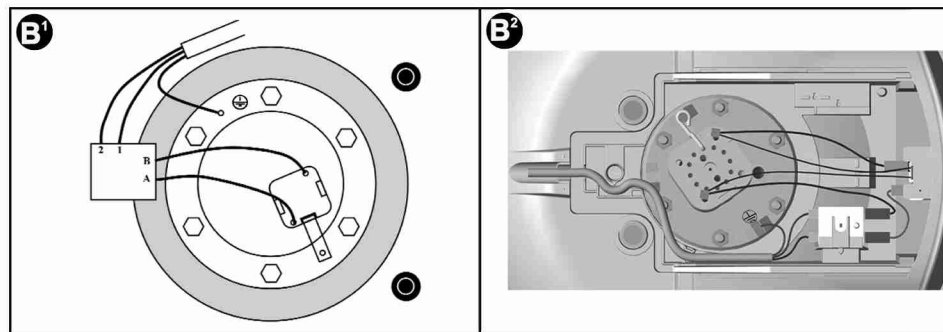

**EFFECTUER LE RACCORDEMENT DE L'ALIMENTATION SUR LE BORNIER UNIQUEMENT /
CONNECT THE POWER SUPPLY ONLY VIA THE TERMINAL**

FIGYELMEZTET S

A k szl k cs kkent fizikai,  rz kszervi vagy  rtelmi k pess gi szem lyek (ide rtve a gyerekeket is), vagy tapasztalattal, vagy kell  ismerettel nem rendelkezo szem lyek  ltal nem haszn lhat , kiv ve akkor, ha a biztons guk rt felel  szem ly fel gyelet ket ell tja, vagy a k szl k haszn lat val kapcsolatban el zetes utasit st szolg ltat sz mukra.

 gyeljen arra, hogy gyermekek ne j tsszanak a k szl kkel.

V zno : Gr jfalca vode mora biti priklju ena u skladu sa nacionalnim standardima. U slu aju neuskustva u monta i gr jfalce vode preporu a se kontaktirati profesionalnog instalatera.

Mjesto instalacije

1. Instalirajte uređaj u prostoriju zaštićenu od smrzavanja. Ukoliko je uređaj oštećen zbog prevelikog pritiska uzrokovanog neprohodnošću sigurnosnog ventila, jamstvo neće biti priznato.
2. Provjerite da li zid na koji postavljate uređaj može nositi grijalicu kada se napuni vodom.
3. Ukoliko se uređaj postavlja u prostoriju gdje je temperatura iznad 35 stupnjeva Celzijusa mora se osigurati ventilacija prostorije.
4. Kada uređaj instalirate u kupaonicu, ne instalirajte ga u prostorima V0 i V1 (vidi sliku 1). Ukoliko uređaj instalirate iznad prostorija u kojima boravite, osigurajte odvod vode u kanalizacijski sistem.
5. Postavite uređaj na mjesto gdje je lako dohvatljiv.

Instaliranje okomitog zidnog uređaja : Kako bi osigurali zamjenu grija eg elementa ostavite slobodnog prostora ispod krajeva spojnih cijevi uređaja. **Mali uređaji** (vidi sliku 2/3); fi 433 raspon (vidi sliku 4); fi 505 raspon:(vidi sliku 5). Fi 505 uređaj mo e biti montiran na trono ni oslonac (opcijski) ukoliko zid nije dovoljno  vrst. U tom slu aju obvezno je gornji nosa  bojlera pri vrstiti na zid kako bi se sprije ilo prevrtanje uređaja.

Instaliranje horizontalnog uređaja: 30 i 50 litara (fi 338 raspon): (vidi sliku 6); fi 433 raspon: (vidi sliku 7); Kada je uređaj postavljen, spojevi vode moraju biti isklju ivo vertikalno ispod uređaja. Osigurajte pristup dijelovima koji mogu zatrebati zamjenu.

Spoj sa vodom (vezano uz tablicu)

Sve dovodne cijevi moraju biti prije spajanja temeljito o i tane. Spoj sa dovodom tople vode mora biti preko dielektri nog nipelata kako bi se izbjeglo korodiranje cijevi (zbog izravnog dodira  eljeza i bakra). Za ovaj spoj ne koristite mjedeni nipel.

Monta a pod tlakom: Na ulaz vode u bojler neophodno je instalirati nov sigurnosni element koji je u skladu s va ećim normama (u Europi EN 1487), tlak od 7 do 9 bara (0,7 do 0,9 MPa), za nizove  338 a  433 dimenzija 1/2", a za nizove  505 dimenzija 3/4". Sigurnosni element mora biti zaštićen od hladno e. Između sigurnosnog elementa i ulaza hladne vode u bojler ne smije biti smještene nikakva vrsta hidrauli ke opreme. Ako je ulazni tlak vi i od 5 bara(0,5 MPa), nu no je upotrijebiti reduktor tlaka (nije dio isporuke). Spojite sigurnosni element s odvodnom cijevi, smještenom vani, zaštićenom od hladno e, sa stalnim nagibom u smjeru prema dolje, namijenjenom za odvod vode nastale tijekom dilatacije bojlera ili odvođenje vode tijekom ispu tanja bojlera.

Upotrijebljeni cjevovodi moraju podnijeti 100  C i 10 bara.(1 MPa)

NAPOMENA: Sigurnosni element, koji je eventualno dio isporuke, ne odgovara kriterijima instalacije na podru ju Francuske (M tropole, Dom-Tom ...), pa ga stoga nemojte upotrebljavati

INSTALACIJA BEZ TLAKA: (dovod vode za jedno izljevno mjesto). Instalacija mora biti opremljena posebnom mje alicom (nije isporu ena u pakiranju).

Opozorenje: Svaki put kada se gr jfalca ugrije, voda  e curiti iz mje alice. Ne blokirajte ovaj izljev vode. (vidi sliku 10)

PEX cs  haszn lata eset n a v zmelegit  kimenetn  szab lyoz  termoszt t felszerel se aj nlott. A felhaszn lt anyagok f ggv ny ben kell besz b lyozni.

Elektri ni spojevi (vidi-tabelu dijagrama. Osvrnite se na relevantne dijagrame.)

Grijalica vode mo e biti spojena i napajana samo sa monofaznom 230 V AC ili trofaznom 400V strujom (ovisno o modelu). Spojite gr jalicu kabelom sa kri nom sekcijom od 2,5 mm² (4 mm² za snagu iznad 3700W). Koristite standardni kabel (fiksni ili prstenom poja ani) za kalibrirano predviđeno mjesto ispod pokrova. U slu aju da je uređaj opremljen sa kabelom ili uti nicom, spojite izravno. Spoj za uzemljenje na kabelu MORA biti uzemljen. **Ovaj spoj je od vitalnog zna enja za Va u sigurnost.** Zeleno- uta  ica za uzemljenje mora biti du a od  ica faze. Instalacija mora biti upotpunjena, uzvodno od uređaja, sa bipolarnim uređajem za prekid kruga (otvor kontakta bar 3mm; osigura , prekida ). Ukoliko su kablovi napravljeni od izoliraju eg materijala, elektri ni kontakti moraju biti zaštićeni 30 mA uzemljenim prekida em u skladu sa primjenjenim standardom. Prilagodite spoj dovodu energije (vidi dijagrame i tabelle).

Minden esetben az elektromos v delem felfel  a v zmelegit . Amennyiben a vezet k s r lt, azt a gy rt t l vagy a szakszervizt l beszerezhet , speci lis vezet kkel le kell cser lni.

Prekida  termalnog kruga: Svi na i proizvodi opremljeni su prekida em termalnog kruga, sa ru nim resetiranjem, koji isklju uje dovod energije u slu aju pregrijavanja.

A fedlap elt volit sa el tt ellen rizni kell, hogy a k szl k nincs  ram alatt.

OPREZ: ukoliko se prekida  nastavlja isklju ivati : a) uređaj isklju ite iz struje prije svih daljnjih radnji, b) uklonite pokrov, c) provjerite elektri ne spojeve, d) resetirajte prekida  termalnog kruga. Ukoliko se problem nastavi zamijenite termostat. Nikada ne napravite by-pass sigurnosnog uređaja ili termostata. Energiju spojite samo preko terminala.

PALEIDIMAS / VEIKIMAS

DĖMĖSIO: jokiū būdu nejungti įtampos tuščiam vandens šildytuve. Prieš įjungiant įtampą, atsukti karšto vandens čiaupus, išstumti visą orą iš kanalizacijos vamzdžių ir pripildyti įrenginį.

Patikrinti vamzdžių jungčių ir emiklio jungties dėžutėje sandarumą. Esant nuotėkui nesmarkiai paveržti. Patikrinti hidraulinių apsauginių įtaisų veikimą ir pripildyti vandens. Paleisti įrenginyje įtampą. Per 5–20 min., nelygu įrenginio talpa, vanduo turi po truputį išsvarvėti per apsauginio nuleidimo angą. Šį įprastą reiškinį sukelia vandens išsilpėtimas. Patikrinti jungčių ir išleidimo jungties sandarumą. Kaitinimo metu šarvuoti vandens šildytuvai gali kelti virimo triukšmą – tai priklauso nuo vandens savybių; toks garsas yra normalus ir nėra sietinas su jokiū įrenginio gedimu.

Kad būtų išvengta bakterijų augimo (*Legionella* ir kt.), kasdien bent kartą įkaitinti iki 60 °C. Gamyklinis termostato nustatymas yra (65 °C+– 5 °C arba 82 °C+3 °C – priklauso nuo modelio). **SVARBU:** jei pastebimas nuolatinis garo veržimasis ar karšto vandens tekėjimas per apsauginį vandens vožtuvą arba atsukus tiekimo čiaupa, išjungti vandens šildytuvo elektros maitinimą ir susisiekti su specialistu.

PRIEŽIŪRA

Priežiūra namų sąlygomis: vieną kartą per mėnesį išbandyti apsauginį vandens nuleidimo vožtuvą. Tokios priežiūros neatliekant įrenginys gali sugesti ir garantija gali būti prarasta. Tai būtina, norint pašalinti akmenų ir patikrinti, ar saugos vožtuvas dirba.

Specialistų priežiūra:

a) Išvalyti panašius į dumblą kalkių nuosėdas. Negrandyti ar nedaužyti prie sienelių prikibusių kalkių, kadangi galima sugadinti apvalkalą.

b) Magnio anodą keisti kas 2 metai arba kai jo skersmuo tampa didesnis kaip 10 mm. Norint pakeisti šarvuotą kaitinimo elementą arba anodą reikia iš šildytuvo išleisti vandenį ir pakeisti jungtį. Prieš imant šiu veiksmų išjungti elektros maitinimą ir užsukti šalto vandens tiekimo čiaupa, atsukti karšto vandens čiaupus. Vėl įmontuoti kaitinimo elementą kiek priveržiant veržles (kryžminis veržimas), kitą dieną patikrinti sandarumą ir, jei reikia, suveržti. Vandens šildytuvus pagal kriauklę, atjunkite vandens jungtis, grąžina vienetas ir išleisti vandenį.

KEIČIAMOSIOS DALYS: termostatas, jungtys, kaitinimo elementas, šildytuvo korpusas, šviesdiodis indikatorius, magnio anodas, ACI (integruotos antikorozinės sistemos) plokštės, maitinimo kabelis.

Garantija suteikiama tik tada, jei naudojamos gamintojo detale.

GAMINIAI su ACI (ypatingi nurodymai): [sitikinti, kad šviesdiodis ACI indikatorius mirks daugiausia 15 minučių nuo įtampos paleidimo. Jeigu šviesdiodis ACI indikatorius nemirksi, susisieki su pardavimo atstovu.

Neišmeskite savo prietaiso kartu su buitinėmis atliekomis, o pristatykite jį tam skirtą vietą (surinkimo punktą), kur jį bus galima perdirbti. 

GARANTIJOS APIMTIS

Vandens šildytuvus turi būti instaliuojamas, naudojamas ir prižiūrimas pagal taisykles, vadovaujantis šalyje nustatytais standartais ir šio informacinio lapelio nurodymais.

Europos Sąjungoje šiam įrenginiui taikoma teisinė garantija, kuri vartotojams suteikiama taikant direktyvą 1999/44/EB ir kuri įsigalioja nuo prekės pateikimo vartotojui. Be teisinės garantijos, kai kuriems gaminiams taikoma papildoma garantija, apimanti tiktai rezervuaro ir defektnių dalių nemokamą pakeitimą, **išskyrus įrenginio perkėlimo ir ir jungčių įrengimo išlaidas.** Žr. toliau pateikiamą lentelę.

Ši komercinė garantija jokia forma nedaro įtakos teisėms, kurias Jums suteikia teisinė garantija. Ji taikoma šalyje, kurioje gamins nupirktas, su sąlyga, kad jis yra ir sumontuotas toje šalyje. Apie bet koki nelaimingą įvykį turi būti pranešta pardavimo tarpininkui prieš pakeičiant įrenginį pagal garantiją, o įrenginys paliekamas draudimo ekspertams ir gamintojui tirti.

| Serija | Nedideli įrenginiai, nuo 10 iki 30 l talpos | E linija | Šarvuoti arba <i>O'pro</i> visi, kurių talpa nėra nuo 10 iki 30 l | ACI /"Ceramic" serija |
|---|---|-----------|---|-----------------------|
| Teisinė garantija | | | 2 metai visoms dalims | |
| Papildoma komercinė garantija šildytuvo rezervuarui ir korpusui, išskyrus elektrinės dalies dalis | + 1 metai | + 1 metai | +3 metai | +3 metai |

Kad pasinaudotumėte garantija, susisieki su **gaminį sumontavusia arba pardavusia įmone.** Jei nepavyko, susisieki su ATL INTERNATIONAL: tel. (33)146836000, faks. (33)146836001

58 av Gén. Leclerc 92340 Bourg-la-Reine (Prancūzija), kur jums bus nurodyta, kokių tolesnių veiksmų imtis. Garantija bus taikoma tik gaminiams, kuriuos ištyrė ekspertai ir kuriuos garantiją suteikianti įmonė pripažino defektiniais. Gaminius būtina išsaugoti, kad juos būtų galima minėtai įmonei pateikti.

Garantija netaikoma susidėviniams dalims – magnio anodams, sunkiai prieinamiems įrenginiams (prie kurių sunku prieiti taisyti, prižiūrėti ar atlikti ekspertizę); įrenginiams, laikomiems nenormaliomis aplinkos sąlygomis: šaltyje, neapsaugotose nuo oro pokyčių vietose, esant vandeniui, turinčiam agresyvių savybių, nebūdingų geriamojo vandens savybėms, esant dideliems elektros šuoliams. Įrenginiams, kurie sumontuoti nesilaikant šalyje galiojančių standartų ir taisyklių; nesant apsaugančių nuo virššlegio mechanizmų arba jie blogai sumontuoti, esant neįprastai korozijai dėl netinkamo hidraulinio prijungimo (geležies/vario kontaktas), esant netinkamam žeminiui, esant nepakankamam kabeliniam tarpui, nesilaikant šioje instrukcijoje pateiktų prijungimo schemų. Įrengimams, neprižiūrinamiems pagal šių instrukcijų nurodymus. Netaisius arba nekeitus įrenginio detales ar sudedamųjų dalių arba tai atlikus be garantiją suteikusios įmonės leidimo. Neįjungus ACI įtaiso įrenginiuose, kuriuose jis numatytas. Vienos sudedamosios dalies pakeitimas nepailgina suteikiamos įrenginiui garantijos trukmės.

Gaminiai, aprašyti šiose instrukcijose, gali bet kurio metu būti keičiami pagal naujausius technikos pasiekimus ir galiojančius standartus. Įrenginiai atitinka direktyvas 2004/108/CEE (elektromagnetinis suderinamumas) ir 2006/95/CEE (žemų įtampų).

AVERTISSEMENT : Cet appareil n'est pas prévu pour être utilisé par des personnes (y compris les enfants) dont les capacités physiques, sensorielles ou mentales sont réduites, ou des personnes dénuées d'expérience ou de connaissance, sauf si elles ont pu bénéficier, par l'intermédiaire d'une personne responsable de leur sécurité, d'une surveillance ou d'instructions préalables concernant l'utilisation de l'appareil. Il convient de surveiller les enfants pour s'assurer qu'ils ne jouent pas avec l'appareil.

Important : L'installation du chauffe-eau doit respecter les normes nationales en vigueur dans le pays d'installation. Si vous estimez vos connaissances insuffisantes pour l'installation de ce produit, il est conseillé de consulter un professionnel.

MISE EN PLACE

Attention : Produits lourds à manipuler avec précaution

1°) Installer l'appareil dans un local à l'abri du gel. La destruction de l'appareil par surpression due au blocage de l'organe de sécurité est hors garantie

2°) S'assurer que la cloison est capable de supporter le poids de l'appareil rempli d'eau

3°) Si l'appareil doit être installé dans un local ou un emplacement dont la température ambiante est en permanence à plus de 35°C, prévoir une aération de ce local

4°) Dans une salle de bain ne pas installer ce produit dans les volumes V0 et V1 (voir fig 1). Prévoir un bac de rétention avec écoulement à l'égout si le chauffe-eau est installé au-dessus d'un local habitable.

5°) Placer l'appareil dans un lieu accessible.

FIXATION D'UN CHAUFFE-EAU VERTICAL MURAL : Pour permettre l'échange éventuel de l'élément chauffant, laisser au-dessous des extrémités des tubes du chauffe-eau un espace libre. **Gamme petites capacités :** (voir fig 2/3) ; **gamme Ø 433** (voir fig 4/5) ; **gamme Ø 505** : (voir fig 5). Les appareils Ø 505 peuvent être montés sur trépied (en option), si la paroi n'est pas suffisamment solide. Il est cependant obligatoire de fixer au mur l'étrier supérieur du chauffe-eau pour éviter tout basculement.

FIXATION D'UN CHAUFFE-EAU HORIZONTAL : **Gamme PC 30 et 50.1 (Ø 338) :** (voir fig 6) **Gamme Ø 433 :** (voir fig 7)

une fois le chauffe-eau mis en place, les tubes de raccordement hydraulique doivent impérativement se trouver en position **strictement verticale au-dessous de l'appareil.**

Prévoir l'accès aux éléments pouvant être remplacés.

RACCORDEMENT HYDRAULIQUE (se reporter aux tableaux).

Nécessité de bien nettoyer les tuyauteries d'alimentation avant raccordement hydraulique. Le raccordement sur la sortie eau chaude est à réaliser à l'aide d'un manchon fonte, acier, ou raccord diélectrique, afin d'éviter la corrosion de la tubulure (contact direct fer/cuivre), raccord laiton interdit.

MONTAGE SOUS-PRESSION : Installer **obligatoirement un organe de sécurité neuf** sur l'entrée du chauffe-eau, qui respectera les normes en vigueur (en Europe EN 1487).

de pression de 7 ou 9 bar (0.7 ou 0.9 MPa) de dimension 1/2" ou 3/4" (gamme Ø 505). Le groupe de sécurité doit être protégé du gel.

Aucun accessoire hydraulique ne doit être situé entre l'organe de sécurité et l'entrée d'eau froide de l'appareil. Un réducteur de pression est nécessaire lorsque la pression d'alimentation est supérieure à 5bar /0.50 MPa (non fourni). Raccorder l'organe de sécurité à un tuyau de vidange pour évacuer l'eau de dilatation de la chauffe ou l'eau en cas de vidange du chauffe-eau, de l'eau pouvant s'écouler du tuyau de décharge du dispositif limiteur de pression, le tuyau de décharge doit être maintenu à l'air libre, dans un environnement hors gel, en pente continue vers le bas

Les canalisations utilisées doivent supporter 100 °C et 10 bar 1 MPa (voir les fig 9).

NOTA : l'organe de sécurité lorsqu'il est fourni ne répond pas aux critères d'installations sur le territoire français (Métropole, Dom-Tom...), ne pas l'utiliser

MONTAGE HORS PRESSION : (Alimentation d'un seul point de puisage). L'installation doit être réalisée avec un robinet mélangeur spécial non fourni.

Attention : à chaque chauffe, un écoulement se produira au niveau du robinet, **ne pas obstruer l'écoulement.** (voir les fig 10).

Dans le cas d'utilisation de tuyaux PER, la pose d'un régulateur thermostatique en sortie de chauffe-eau est fortement conseillée. Il sera réglé en fonction des performances du matériau utilisé.

BRANCHEMENT ELECTRIQUE (tableaux des schémas, se reporter aux schémas correspondants).

Le chauffe-eau ne peut être branché et fonctionner que sur un réseau à courant alternatif 230 V monophasé ou 400 V triphasé selon modèle. Raccorder le chauffe-eau par un câble rigide de conducteurs de section 2,5 mm² (4 mm² pour une puissance > 3700 W). Utiliser pour cela une canalisation normalisée (gaine fixe ou cannelée) jusqu'au logement calibré du capot. Pour les appareils munis d'un câble ou d'une prise (interdits en France), raccorder directement. Raccorder impérativement le conducteur de terre du câble à la terre ou ramener le fil de terre à la borne prévue réperturée par le symbole . **Ce raccordement est impératif pour des raisons de sécurité.** Le fil de terre vert - jaune doit être de longueur supérieure à ceux des phases. L'installation doit comporter en amont du chauffe-eau un dispositif de coupure omnipolaire (ouverture contacts au minimum de 3 mm : fusible, disjoncteur). Dans le cas où les canalisations hydrauliques seraient en matériau isolant, les circuits électriques seront protégés en amont du chauffe-eau par un disjoncteur différentiel 30 mA adapté aux normes en vigueur. Adapter le branchement à la tension d'alimentation. (voir schémas et tableaux). Avant tout démontage du capot, s'assurer que l'alimentation est coupée.

Si le câble d'alimentation est endommagé, il doit être remplacé par un câble ou un ensemble spécial disponible auprès du fabricant ou de son service après-vente.

Coupe circuit thermique : Tous nos produits sont équipés d'un thermostat avec un coupe-circuit thermique à réarmement manuel, qui coupe l'alimentation du chauffe-eau en cas de surchauffe (sauf gamme électronique, sécurité par fusible thermique)

Attention : **En cas de déclenchement de la sécurité, a) couper le courant avant toute opération, b) déposer le capot, c) vérifier le branchement électrique, d) réarmer le coupe circuit thermique. En cas de déclenchement répétitif, procéder au remplacement du thermostat. Ne jamais court-circuiter la sécurité ou le thermostat. Effectuer le raccordement de l'alimentation sur le bornier uniquement.**

Pour les produits électroniques d'une puissance supérieure ou égale à 1800 W, il est possible de basculer en Tri 400V en utilisant le kit facilitri 400V

F MISE EN SERVICE / FONCTIONNEMENT

ATTENTION : NE JAMAIS METTRE SOUS TENSION LE CHAUFFE-EAU SANS EAU.

Avant de mettre sous tension, ouvrir les robinets d'eau chaude, purger les canalisations jusqu'à l'absence d'air, et remplir l'appareil.

Vérifier l'étanchéité des tubulures et du joint de la porte sous le capot. En cas de fuite resserrer modérément. Vérifier le fonctionnement des organes hydrauliques de sécurité Mettre l'appareil sous tension. Après 5 à 20 minutes, selon la capacité de l'appareil, l'eau doit s'écouler au goutte par l'orifice de vidange. Ce phénomène normal est dû à la dilatation de l'eau. Vérifier l'étanchéité des raccordements et du joint. Pendant la chauffe et suivant les qualités de l'eau, les chauffe-eau blindés peuvent émettre un bruit de bouillonnement ; ce bruit est normal et ne traduit aucun défaut de l'appareil.

Pour éviter le développement de bactéries (légionellose...) assurer au moins une montée par jour à 60°C. Le thermostat est réglé d'usine en butée (65°C+5°C ou 82+3°C selon modèle).

IMPORTANT : S'il est constaté un dégagement continu de vapeur ou d'eau bouillante par la vidange ou par l'ouverture d'un robinet de puisage, couper l'alimentation électrique du chauffe-eau et prévenir un professionnel.

ENTRETIEN.

Avant tout démontage du capot, couper l'alimentation.

Entretien domestique : **Manoeuvrer 1 fois par mois l'organe de vidange de la sécurité hydraulique, afin de retirer les dépôts de tartre et de vérifier qu'il n'est pas bloqué**

Le non-respect de cet entretien peut entraîner une détérioration et la perte de la garantie.

Entretien par un personnel qualifié :

a) Enlever le tartre déposé sous forme de boue. Ne pas gratter ou frapper le tartre adhérent au paroi, au risque de détériorer le revêtement

b) Changer l'anode de magnésium tous les 2 ans où dès que son diamètre est inférieur à 10 mm. Le changement de l'élément chauffant blindé ou de l'anode nécessite la vidange du chauffe-eau et le changement du joint.VIDANGE:Couper l'alimentation électrique et l'arrivée d'eau froide, ouvrir les robinets d'eau chaude et manoeuvrer l'organe de sécurité avant d'effectuer ces opérations

Pour les chauffe-eau sous-évier, déconnecter l'hydraulique et le retourner pour la vidange.Remonter l'élément chauffant en serrant raisonnablement les écrous (serrage croisé),contrôler le lendemain l'étanchéité, resserrer si nécessaire

PIECES REMPLACABLES : le thermostat, les joints, l'élément chauffant, le corps de chauffe, le voyant lumineux, l'anode de magnésium, la platine ACI, le câble de raccordement. **La garantie conditionnée par l'utilisation de pièces d'origine constructeur** .

PRODUITS ACI (spécificités) : Vérifier que le voyant ACI s'allume au plus tard 15 minutes après la mise sous tension. Si le voyant ACI ne s'allume pas, (clignotant ou fixe selon modèle)

veuillez contacter votre revendeur. (ne pas jeter l'accumulateur).

Ne jetez pas votre appareil avec les ordures ménagères mais déposez-le dans un endroit assigné à cet effet (point "collecte.") où il pourra être recycle ☒

CHAMPS D'APPLICATION DE LA GARANTIE

Le chauffe-eau doit être installé, utilisé et entretenu selon les règles de l'art, conformément aux normes en vigueur dans le pays d'installation et aux indications de cette notice.

Dans l'Union Européenne cet appareil bénéficie de la garantie légale accordée aux consommateurs en application de la directive 1999/44/CE, cette garantie prenant effet à compter de la délivrance du bien au consommateur. En plus de la garantie légale, certains produits bénéficient d'une garantie supplémentaire portant uniquement sur l'échange gratuit de la cuve et des composants reconnus défectueux, **à l'exclusion des frais de remplacement et de ports**. Se reporter au tableau ci-dessous.

Cette garantie commerciale n'affecte en rien les droits dont vous pourriez bénéficier des suites de l'application de la garantie légale. Elle s'applique dans le pays d'acquisition du produit, à condition qu'il soit également installé sur ce même territoire. Tout sinistre devra être déclaré au dépositaire avant échange sous garantie, et l'appareil restera à la disposition des experts d'assurance et du constructeur.

| Gamme | Petites capacités 10 à 30 L | E-Series | Blindé ou O'pro hors 10 à 30 L | Gamme Stéatite |
|---|-----------------------------|----------------------|--------------------------------|----------------------|
| Garantie légale | 2 ans toutes parties | 2 ans toutes parties | 2 ans toutes parties | 2 ans toutes parties |
| Garantie commerciale supplémentaire sur cuves et corps de chauffe, hors composants électrique | + 1 an | +1 an | +3 ans | +3 ans |

Le changement d'un composant ne prolonge par la durée de garantie de l'appareil. Pour bénéficier de la garantie, prendre contact avec **votre installateur ou revendeur**. A défaut, contacter : ATL international : Tél. : (33)146836000, Fax : (33)146836001, 58 av Gén. Leclerc 92340 Bourg-la-Reine (France), Tél : 0080038713858 (Belgique) qui vous indiquera la marche à suivre. La garantie ne s'appliquera qu'aux produits expertisés et reconnus défectueux par l'entreprise redevable de la garantie. Il est impératif de conserver les produits à disposition de cette dernière. **Sont exclus de la garantie** : Les pièces d'usure (anodes de magnésium... Les appareils non expertisable (difficilement accessibles pour réparation, entretien ou expertise). Les appareils exposés à des conditions d'environnement anormales : gel, intempéries, eau présentant des caractéristiques d'agressivité anormales en dehors des critères de potabilité, alimentation électrique présentant des surtensions importantes .Les appareils installés sans respect des normes et réglementations en vigueur dans le pays d'installation : absence ou mauvais montage des organes de sécurité contre la surpression, corrosion anormale due à un raccordement hydraulique incorrect (contact fer/cuivre), mise à la terre incorrecte, section du câble électrique insuffisante, non respect des schémas de branchement indiqués dans cette notice. Les appareils non entretenus conformément aux prescriptions de la présente notice .Les réparations ou remplacements de pièces ou composants de l'appareil non réalisés ou autorisés par l'entreprise redevable de la garantie. Absence de branchement du dispositif ACI pour les appareils dotés de cet équipement. Le changement d'un composant ne prolonge par la durée de garantie de l'appareil.

Les produits présentés dans cette notice sont susceptibles d'être modifiés à tout moment pour répondre à l'évolution des techniques et normes en vigueur. Appareils conformes aux directives électromagnétique 2004/108/CEE et basse tension 2006/95/CEE

ISPÉJIMAS

Šis aparatas nėra skirtas naudoti asmenims (taip pat vaikams), kurių fizinės, jutiminės arba protinės galimybės yra ribotos, taip pat asmenims, neturintiems atitinkamos patirties arba žinių, išskyrus tuos atvejus, kai už jų saugumą atsakingi asmenys užtikrina tinkamą priežiūrą arba jie iš anksto gauna instrukcijas dėl šio aparato naudojimo.

Vaikai turi būti prižiūrimi, užtikrinant, kad jie nežaisytų su aparatu.

Svarbu: vandens šildytuvą turi būti montuojamas laikantis šalyje, kurioje įrenginys montuojamas, galiojančių standartų. Jeigu manote, kad neturite pakankamai žinių šiam gaminiui sumontuoti, rekomenduojame pasitarti su specialistu.

ĮRENGIMAS NUMATYTOJE VIETOJE

Dėmesio: su sunkiais gaminiais elgtis atsargiai.

- Įrenginį montuoti nuo šalčio apsaugotoje vietoje. Garantija netaikoma įrenginiui sugedus dėl viršlėgio, kurį sukėlė užsiblokavęs apsauginis įtaisas.
- Įsitikinti, kad vidinė patalpos pertvara išlaikys prietaiso, pripildyto vandeniu, svorį.
- Jeigu prietaisą reikia sumontuoti patalpoje ar vietoje, kurioje aplinkos temperatūra nuolat aukštesnė kaip 35 °C, būtina numatyti jos vėdinimą.
- Vonios kambaryje nemontuoti V0 ir V1 tūrio gaminio (žr. 1 pav.). Jeigu prietaisas sumontuotas virš gyvenamųjų patalpų, numatyti apsauginį rezervuarą su nutekėjimo į kanalizaciją sistema.
- Prietaisą įrengti lengvai pasiekiamoje vietoje.

VERTIKALUS SIENINIO VANDENS ŠILDYTUVO PRITVIRTINIMAS: kad prireikus būtų galima pakeisti kaitinimo elementą, po vandens šildytuvo vamzdžiais palikti pakankamai laisvos vietos.

Mažos talpos gaminių serija: (žr. 2 ir 3 pav.); **serija Ø 433** (žr. 4 pav.); **serija Ø 505:** (žr. 5 pav.). Įrenginiai, kurių skersmuo Ø 505, gali būti montuojami ant trikojo (pateikiamas atskirai), jeigu siena nėra pakankamai tvirta. Vis dėlto būtina prie sienos pritvirtinti viršutinę vandens šildytuvo apkabą, kad būtų išvengta bet kokio pasvirimo.

STABILUS VANDENS ŠILDYTUVO PRITVIRTINIMAS. Vandens šildytuvą turi būti pritvirtintas tiksliai vertikaliai ir užtikrinant visišką stabilumą bei galimybę prieiti prie elektrinės dalies detalių ir apsauginių įtaisų. **Numatyti laisvą priėjimą prie keičiamųjų elementų.**

Horizontalaus VANDENS ŠILDYTUVO PRITVIRTINIMAS: **serija PC 30 ir 50 I(Ø 338):** (žr. 6 pav.); **serija Ø 433:** (žr. 7 pav.); sumontavus vandens šildytuvą, hidraulinio prijungimo vamzdžių padėtis besąlygiškai turi būti griežtai vertikali. Numatyti laisvą priėjimą prie keičiamųjų elementų.

HIDRAULINIS PRIJUNGIMAS

Iki hidraulinio prijungimo būtina gerai išvalyti tiekimo vamzdyną. Karšto vandens angos suvirintinis sudūrimas turi būti atliktas naudojant ketaus, plieno manžetą arba elektroizoliato jungtį, kad būtų išvengta jungčių korozijos (tiesioginis geležies/vario kontaktas). Žalvarinės jungtis naudoti draudžiama.

MONTAVIMAS ESANT SLĖGIUI: tiekimo vamzdyje būtina įmontuoti naują apsauginį įtaisą, atitinkantį galiojančius standartus (Europoje EN 1487). slėgis tarp 7 ir 9 barų (0,7 ir 0,9 MPa) diametras 1/2" ir diametras 3/4" pagal diapazoną 505. Apsaugai skirtos dalys turi būti apsaugotos nuo šalčio Jokia papildomo hidraulinio priedo tarp apsauginio įtaiso ir įrenginio šalto vandens emiklio neturi būti Būtinās slėgio reduktorius, kai tiekiamo vandens slėgis yra didesnis nei 5 barų - 0,5 MPa (netiekiamas su įrenginiu). Prijunkite apsaugos prietaisą prie beslėgio išleidžiamojo vamzdžio nuo šalčio apsaugotojo patalpoje. Išleidžiamasis vamzdis turi būti pajungtas nuožulniai, kad išmetamas vanduo tekėtų savitaka. Kanalizacijos vamzdžiai turi būti atsparūs 100 °C temperatūrai ir 10 barų (1MPa) (žr. 9 pav.)

Dėmesio: Nenaudoti apsauginį vožtuvą šiame Prancūzijoje pakavimas (Métropole ir DOM-TOM...)

MONTAVIMAS NESANT SLĖGIO: (vandens tiekimas iš vienintelio mazgo) turi būti montuojama pasitelkus specialų čiaupą su maišytuvu (su gaminiu netiekiamas).

Dėmesio: kiekvienąsyk įkaitus vandeniui, iš krano ištekęs šiek tiek vandens – **nestabdyti ištekancio vandens.** (žr. 10 pav.)

Jei yra naudojami PER vamzdžiai, itin rekomenduojama prie vandens šildytuvo išvedamosios angos uždėti termostatinį reguliatorių. Jis bus reguliuojamas atsišvelgiant į naudojamų medžiagų savybes.

PRIJUNGIMAS PRIE ELEKTROS MAITINIMO TINKLO (žr. schemas vadovautis reikiamomis schemomis)

Vandens šildytuvą gali būti jungiamas ir veikti tik jungtas į kintamosios vienfazės 230 V srovės arba 400 V trifazės srovės (tai priklauso nuo modelio) tinklą. Vandens šildytuvą prijungti nelanksčiu kabeliu su 2,5 mm² skersmens gyslomis (4 mm² – esant > 3700 W galiai). Iki kalibruoto aptako įtvirtinimo naudoti standartinius kabelių kanalus (fiksotas arba kaneliuotos apvalkalas). Įrenginius, kuriems numatytas tik vienas kabelis ar vienas kištukas (Prancūzijoje uždrausta), jungti tiesiogiai. Kabelio įžeminimo laidą būtina sujungti su žeme arba tam skirtu su Ⓧ simboliu pažymėtu gnybtu. **Toks jungimas būtinās siekiant užtikrinti saugumą.** Žaliai geltonas įžeminimo laidas turi būti ilgesnis už fazių laidų ilgį. Turi būti sumontuotas daugiakontaktis grandinės atjungimo įtaisas (kontaktų atsivėrimas – ne sauresnis kaip 3 mm: saugiklis, srovės išjungiklis.) Tais atvejais, kai hidrauliniai kanalai atskirti izuolijančia medžiaga, elektros grandinės bus saugomos diferencijuojančiu 30 mA atjungikliu, atitinkančiu galiojančias normas. Įjungimas turi atitikti maitinimo įtampą (žr. schemas ir 2 lentelę). Kiekvienu atveju elektros apsaugos yra vertikaliai aukštesn ir vandens šildytuvą

Prieš išmontuodami gaubtą, įsitikinkite, kad elektros srovė išjungta.

Jei maitinimo laidas sugadintas, jį būtina pakeisti specialiu laidu arba agregatu, gaunamu iš gamintojo ar jo atstovo.

Terminis grandinės atjungiklis. Visi mūšų gaminiai turi termostatą su terminiu grandinės atjungikliu, kuris išjunga vandens šildytuvo maitinimą ir kurį vėl galima įjungti rankiniu būdu.

Dėmesio: Suveikus apsauginiam įtaisui: a) prieš imantis bet kokių veiksmų išjungti srovę, b) nuimti dangtelį, c) patikrinti elektrinės dalies jungtis, d) vėl įjungti terminį grandinės atjungiklį.

Pakartotinai suveikus apsauginiam įtaisui, pakeisti termostatą. Nesukelti trumpojo jungimo apsauginiame įtaise ar termostate. Maitinimą vėl jungti tik iš skydelio.

Проверете дали тръбите или фланеца под капака не текат. Ако има някакви течове пристегнете внимателно. Проверете предпазният клапан дали работи и напълнете бойлера. Включете го. След 5 до 20 минути в зависимост от обема на бойлера, вода трябва да започне да капе от извода за дренаж. Това е нормално и е в резултат от разширението на водата. Проверете дали връзките и уплътненията са сухи. По време на загреването, от бойлери може да се чува шум от свистене; това е нормално и не индикира проблем в уреда. За да се избегне развитието на бактерии (Legionella...) уверете се, бойлера постига температура от 60 °C всеки ден. Термостата е фабрично настроен (65 °C ± 5 °C или 82 °C ± 3 °C в зависимост от модела). **ВАЖНО** : Ако от дренажният извод или смесител излиза пара или вряща вода постоянно, изключете захранването и се свържете с квалифициран техник.

ПОДДРЪЖКА

ВНИМАНИЕ: Винаги преди демонтажа на покритието се уверете, че е изключено захранването и удар от електрически ток. В случай на повреда на функциите (не нагрява вода) погледнете глава „Повреда на функциите / решение“, където можете да установите вида повреда и какво трябва да направите.

Домашна поддръжка

1/ Веднъж месечно активирайте елемента на оттичане на хидравличния предпазител, за да предотвратите натрупването на котлен камък. При тази манипулация внимавайте да не се опарите. Непазването на този начин на поддръжка може да има като резултат повреда, дори избухване на устройството, и загуба на правото на гаранция.

2/ Едновременно с това се уверете, че няма изтичане на вода: от връзките, оттичането...

Поддръжка от квалифициран специалист

1/ Отстраняване на котлен камък: Изпразнете електроуред, отворете фланеца на резервоара и отстранете натрупания котлен камък. Не изстъргвайте и не изчуквайте наслоения котлен камък иначе рискувате повреда на кожата. Не забравяйте да смените уплътнението и да сглобите обратно електроуред; след това проверете дали след първото нагряване не изтича откъдето вода.

2/ Електроуред с магнезиев анод: Магнезиевият анод трябва да се подменя на всеки две години или след като диаметърът му намалее под 10 мм.

3/ При подмяна на покритото с ламарина отоплително тяло е необходимо да се изпусне бойлерът и да се подмени уплътнението. Преди извършването на тази операция изключете електрическото захранване и подаването на студената вода и отворете кранчетата с топлата вода. След това с помощта на безопасителния елемент изпразнете електроуред.

Сложете обратно отоплителното тяло и затегнете гайките (затягане като звезда / кръст). Проверете дали след първото нагряване не се причинява изтичане на вода и в случай на необходимост затегнете гайките. За електрически бойлер под мивката, изключете вода връзки, обърнете електрически бойлер, излейте водата

СМЕНЯЕМИ ЧАСТИ : термостата, уплътненията, нагревателя, външният кожух на бойлера, светлинният индикатор, магнезиевият анод, АСІ платка, свързващият кабел. **Според изискванията на гаранцията трябва да се използват оригинални части за подмяна.**

ЧАСТИ ДА МОДЕЛА АСІ (специални инструкции)

: Проверете дали индикатора на модела АСІ присветва поне 15 минути след като бойлера е включен. Ако този индикатор не светва, моля свържете се със сервизен техник.

Не изхвърляйте електроуред заедно с битови отпадъци, но го занесете с специален пункт, предназначен за целта, където може да бъде рециклиран 

ОБХВАТ НА ГАРАНЦИЯТА

Бойлерът трябва да бъде инсталиран, поддържан и използван в съответствие на най-добрата практика и в съгласие със стандартите на страната, в която е инсталиран и изискванията на тази инструкция.

В европейската общност този уред се покрива от изискванията за гаранция съгласно Директива 1999/44/СЕ. Тази гаранция влиза в сила, когато уреда се получи от купувача. В допълнение на гаранцията, определени елементи подлежат на допълнителна гаранция, която представлява безплатна подмяна на тялото на бойлера и компоненти, които да фабрично дефектни. **Това не включва цената за замаяние или транспорт.** Разгледайте табличката долу.

Гаранцията на бойлера е съобразена със стандартите на страната, в която е придобит и инсталиран бойлера. Дилъра или вносителят трябва да бъде информиран за всяка повреда преди продукта да бъде сменен съгласно гаранцията и приспособлението бъде подготвено за проверка от сервизната компания или от производителя.

ГАРАНЦИЯТА НА ПРОДУКТА : виж гаранционната карта

| Размер | Малки 10-20 л. | Е-серии | Потопяеми елементи над 30 л. | АСІ и гамата с минерално покритие |
|---|--------------------------|--------------------------|------------------------------|-----------------------------------|
| Съгласно закона | 2 год. за всички части | 2 год. за всички части | 2 год. за всички части | 2 год. за всички части |
| Гаранция на бойлера и отопл. елементи, с изключение на ел. компоненти | +1г. (за Ирландия: +0г.) | +1г. (за Ирландия: +0г.) | + 3 г. (за Ирландия: +0г) | + 3 г. (за Ирландия: +0г) |

За изискванията по гаранцията се свържете с **вносителя или дилъра**. Ако е нужно свържете се с ATL International Тел. (33)146836000, факс(33)146836001, адрес: ул. “Жан Лекерк” 58, 92340 Борж Ла Рейн. На този адрес ще ви информират какво да направите. Гаранционните условия са валидни само за доказана повреда на продукта от компанията, осигуряваща гаранционния сервиз. От съществена важност е, продуктите да бъдат изпитани.

Изключения от гаранцията: Части подлежащи на износване : магнезиев анод... Оборудване, което не е достъпно (достъпът е труден за поправка, неизправности или оценка). Оборудване незащитено от заобикалящите условия : слана, лошо време, водна струя, аномалия или извън установените стандарти, електрическо захранване с висока мощност. Оборудване, инсталирано без спазване на текущите стандарти на страната инсталатор : липси или неправилно сглобяване на безопасителните схеми, необичайна корозионна дейност на водните принадлежности (железни/медни контакти), неправилно заземяване, недостатъчна дебелина на кабела, непазване на начертаните връзки на схемата на инструкциите. Оборудването не е съобразено със инструкцията. Поправката или разместването на части или компоненти от оборудването, неотризирани от компанията, осигуряваща сервизната гаранция. Несвързване по АСІ плана за годно комплектоване. Подмяне на компонент не удължаващ гаранцията.

ВНИМАНИЕ : За понижаване риска от прекалено напрежение и висока температура на водата, монтирайте защитното оборудване за температура и налягане, което се доставя с бойлера (възвратно- предпазен клапан) Монтирайте клапана в отворите осигурени за тази цел на бойлера, като го насочите така, че ако нещо потече от клапана да е на повече от 15 см от пода и да няма връзка с ел. части. Отворите за дренаж не трябва да бъдат затваряни или намалавани като размер при никакви обстоятелства.

Продуктите илюстрирани в тези инструкции могат да бъдат променени по всяко време, отразявайки промените на производителя към текущите норми. Оборудването е приспособено към електромагнитно направление 2004/108/СЕЕ и инسخ възтаж 2006/95/СЕЕ.

WARNING : This device is not intended for use by persons (including children) with physical, sensory or mental disability, or by persons lacking experience or knowledge, unless they have received from a person in charge of their safety adequate supervision or preliminary instructions on how to use the device. Care must be taken at all times to keep children from playing with the device.

Important: The applicable national standards must be observed when installing the water heater . If you judge that you do not have sufficient expert knowledge to install this product correctly, you are advised to consult a professional.

LOCATION

Caution : Heavy items – handle with care.

1°) Install the appliance in a room which is protected from frost. If the appliance is damaged because the safety device has been tampered with, it is not covered by the guarantee

2°) Make sure that the wall on which the appliance is mounted can support the weight of the appliance when filled with water

3°) If the appliance is to be fitted in a room or location where the ambient temperature is higher than 35°C, ventilation must be provided in the room

4°) When installed in a bathroom, do not install the appliance in volumes V0 and V1 (see fig 1). If the water heater is to be installed above habitable rooms, fit a retaining tank with drainage to the sewerage system.

5°) Position the appliance where it can be accessed.

INSTALLATION OF A VERTICAL WALL -MOUNTED APPLIANCE: To enable the heating element to be replaced, leave free space below the ends of the tubes of the appliance.

Small appliance(see fig 2/3) ; Ø 433 range (see fig4) : Ø 505 range: (See fig 5). Ø 505 appliances can be mounted on a tripod (optional) if the wall is not strong enough. It is, however,

obligatory for the upper bracket of the water heater to be attached to the wall to prevent it tilting.

INSTALLATION OF A HORIZONTAL WATER HEATER: PC 30 and 50 l(Ø 338) Range: (see fig 6) ; **Ø 433 range:**(see fig 7) ; when the water heater is in place, the water connections **MUST** be **absolutely vertical below the appliance**. Allow for access to parts which may need replacing.

WATER CONNECTIONS

All water supply pipes must be thoroughly cleaned before connection. The connection to the hot water outlet must be made using a cast iron or steel sleeve or a dielectric union in order to avoid corrosion of the tubes (due to direct contact between iron and copper). A brass union must not be used.

UNVENTED INSTALLATION: A new safety device which conforms to current standards (in Europe EN 1487) **MUST** be fitted. Pressure 7 or 9 bars (0,7 ou 0,9 MPa), dimension ½ ” ou ¾ ” (Range Ø 505) The safety valve must be protected from frost.

No water accessory must be located between the safety device and the cold water inlet to the appliance. A pressure reducer (not supplied) is required when the water supply pressure exceeds 5 bar (0.5MPa) .

Connect the safety device to an unpressurised outlet pipe in a frost free environment, with a continuous slope for the evacuation of the water during heating up or draining the water heater.

Pipes used must be capable of withstanding a temperature of 100 °C and a pressure of 10 bar-1MPa (see fig 9).

Attention : No use the safety valve in this packaging in France (Métropole and DOM-TOM...)

VENTED INSTALLATION: (Supply for a single water drawing point). The installation must be equipped with a special mixer tap (not supplied).

Attention : each time the unit heats up, water will flow from the tap. **Do not block this flow.** (see fig 10)

If using PER pipes, we strongly recommend that a thermostatic regulator be fitted to the water heater outlet. It will be set according to the performances of the equipment used.

ELECTRICAL CONNECTIONS (table of diagrams. Refer to the relevant diagrams)

The water heater can be connected and powered only by a single-phase 230 V ~ AC or a three-phase 400 V ~ mains supply according to model. Connect the water heater via a fixed duct with a cross section of 2.5 mm² (4 mm² for power supply > 3700 W). Use a standard duct (fixed or ring reinforced sheath) to the calibrated receptacle in the cover. In the case of appliances fitted with a cable or a plug (not allowed in France), connect up directly. The earthing conductor on the cable **MUST** be earthed or the wire must be earthed using the spike (shown by the symbol ⊕) **This connection is a vital safety feature**. The green-yellow earth wire must be longer than the phase wires. The installation must be equipped, upstream of the appliance, with a bipolar cut-out device (contact opening at least 3 mm ; fuse, breaker switch.) If the ducts are made of insulating material, the electrical contacts must be protected by a 30 mA earth-leakage breaker conforming to the applicable standards. In every case the electric protection is upstream to the water heater

Adapt the connection to the power supply (see diagrams and table). Before removing the cover, switch off the power.

If the supply cord is damaged, it must be replaced by a special cord or assembly available from the manufacturer or its service agent.

Thermal circuit breaker: All our products are equipped with a thermal circuit breaker with manual resetting which shuts off the power to the water heater if it becomes overheated.

Attention: **If the circuit breaker keeps tripping, a) switch off the power before taking any further action, b) remove the cover, c) check the electrical connections, d) reset the thermal circuit breaker. If the circuit breaker continues to trip, replace the thermostat. Never by-pass the safety device or the thermostat. Connect the power supply only via the terminal.**

COMMISSIONING/USE

ATTENTION : Never switch the water heater on without it being filled with water. Before switching on, open the hot water taps, bleed the pipes until no air is present and fill the appliance.

Check that the pipes and the door seal under the cover are not leaking. If there are any leaks tighten gently. Check that the water safety devices are working Switch on the appliance. After 5 to 20 minutes according to the capacity of the appliance, water should start dripping from the drain outlet. This is normal and results from the expansion of the water. Check that joints and seals are watertight. In the course of heating up, shielded water heaters may make a boiling noise ; this is normal and does not indicate any fault with the appliance.

To avoid the development of bacteria (legionella...) ensure that a temperature of 60°C is reached every day. The thermostat is set at the factory at (65°C+ 5°C. or 82+3°C according to model). **IMPORTANT:** If steam or boiling water emerges continuously from the drain plug or drain tap, switch off the electricity and call a professional.

MAINTENANCE

User maintenance: operate the drain valve on the safety device once a month, to remove the fur and verify that the safety valve did not be blocked. If this is not done, damage may be caused and the guarantee invalidated. **Maintenance by a qualified person.**

a) Remove the scale sludge. Do not scrape or chip at lime scale deposited on the casing because this may damage the lining

b) Change the magnesium anode every 2 years or when its diameter is less than 10 mm. Changing the shielded heating element or the anode requires the water heater to be drained and the seal changed. Draining : cut the power supply and the cold water inlet, open the hot water taps, and open the drain of safety valve before making these operation . For water heaters under-sink, disconnect the hydraulics and return, it to drain away . Refit the heating element and tighten the screws gently (opposite screws in sequence), check for leaks the next day and tighten if required. **REPLACEABLE PARTS:** the thermostat, seals, heating element, boiler shell, the indicator light, the magnesium anode, the ACI plate, the connection cable. **The guarantee requires genuine manufacturer's parts to be used.**

Do not throw your water heater in the garbage, but drop it in a place assigned for this purpose (collection point) where it can be recycled 

ACI PRODUCTS (special instructions): Check that the ACI indicator light flashes for at least 15 minutes after the appliance is switched on. If the ACI indicator light does not flash, please contact your dealer.

SCOPE OF THE GUARANTEE

The water heater must be installed, used and maintained according to best practice and conform to the standards in force in the country in which it is installed and to the instructions contained in this document. **In the European Union** this appliance is covered by the statutory guarantee accorded to consumers in accordance with directive 1999/44/CE. This guarantee comes into force when the appliance is delivered to the consumer. In addition to the legal guarantee, certain items are covered by an extra guarantee relating only to the free exchange of the tank and of components accepted as defective. **It does not include the cost of replacement or carriage.** Refer to the table below.

This commercial guarantee does not affect your statutory rights. It applies within the country where the product was acquired, provided it is also installed in the same country. The dealer must be informed of any damage before the product is exchanged under guarantee and the appliance will remain available for inspection by experts from the insurance company and the manufacturer.

| Range | Small 10 to 30 L | E-Series | IMMERSION ELEMENT, ABOVE 30 L | ACI and Steatite ranges |
|--|--------------------------------------|--------------------------------------|------------------------------------|--------------------------------------|
| Statutory | 2 years all parts | | | |
| Extra commercial guarantee on tanks and heating elements, except for electrical components | + 1 year (For Ireland : + 0 year) | + 1 year (For Ireland : + 0 year) | + 3 years (For Ireland : + 0 year) | + 3 year (For Ireland : + 0 year) |

To claim under guarantee, contact your **installer or dealer**. If necessary, contact : ATL INTERNATIONAL Tel.:(33)146836000, Fax (33)146836001 58 av Gén. Leclerc 92340 Bourg-la-Reine (France) who will inform you of what you should do. The guarantee applies only to examined products which are accepted as faulty by the company underwriting the guarantee. It is essential that products should be retained for inspection by them.

Exclusions: Wear parts: magnesium anodes....Equipment which cannot be assessed (access difficult for repair, maintenance or assessment). Equipment exposed to abnormal environmental conditions : frost, bad weather, water which is abnormally aggressive or outside drinking standards, electrical supply with large spikes. Equipment installed without observing current standards in the country of installation: the absence or incorrect fitting of safety devices, abnormal corrosion due to incorrect water fittings (iron/copper contact), incorrect earthing, inadequate cable thickness, non observance of the connection drawings shown in these instructions. Equipment not maintained in accordance with these instructions. Repairs or replacement of parts or components in the equipment not carried out or authorised by the company responsible for the guarantee. Non-connection of the ACI device for equipment fitted with this equipment. Changing a component does not extend the life of the guarantee.

The products illustrated in these instructions may be modified at any time to reflect changes in manufacture and current norms. Equipment conforms to electromagnetic directives 2004/108/CEE and low voltage 2006/95/CEE.

CAUTION : To reduce the risk of excessive pressures and temperatures in this water heater, install temperature and pressure protective equipment supplied with the water heater (pressure relief devices). Install the valve into an opening provided for this purpose in the water heater, and orient it or provide tubing so that any discharge from the valve will exit only within 15cm above or at any distance below the structural floor and cannot contact any live electrical part. The discharge opening must not be blocked or reduced in size under any circumstances.

ВНИМАНИЕ : Този уред не е предназначен за ползване от хора (включително деца) с физически, сетивни или психични отклонения или от хора, които нямат опит или познания, освен ако не са под наблюдението на хора, които знаят как се използва уреда. Трябва да се внимава деца да не си играят с уреда.

Важно : Когато се инсталира уреда трябва да се спазват местните изисквания и стандарти. Ако прецените, че не притежавате необходимите познания, за да инсталирате уреда Ви съветваме да се консултирате с професионалист.

МЯСТО

Внимание: Уреда е тежък, работете внимателно.

1^o) Инсталирайте уреда в стая, където ще е защитен от измръзване. Ако уреда се повреди поради подмяна или не монтиране на предпазният клапан, гаранцията отпада.

2^o) Уверете се, че стената, на която е монтиран уреда може да издържи неговата тежест, когато се напълни с вода.

3^o) Ако уреда ще се монтира в помещение, където температурата в него е по-висока от 35 ° C, то трябва да се осигури вентилация на помещението.

4^o) Монтирайте уреда на място, където той да може да се обслужва.

МОНТАЖ НА ВЕРТИКАЛЕН БОЙЛЕР : За да може да се подменя нагревателя е необходимо да се остави свободно пространство под бойлера. **Малки уреди** (виж фиг.2/3); **ф 433** (виж фиг. 4); **ф 505** (виж фиг.5). Уреди с диаметър 505 могат да бъдат монтирани на триножник (опция), ако стената не е достатъчно стабилна. При всички случаи е задължително горната конзола на бойлера да бъде прикрепена към стената, за да се избегне накланянето на му.

МОНТАЖ НА ХОРИЗОНТАЛЕН БОЙЛЕР : **Гама 30 и 50 литра (ф 338)** (виж фиг. 6); **ф 433** (виж фиг. 7); когато бойлера е монтиран, изводите за вода ТРЯБВА да бъдат точно отдолу под уреда. Осигурете достъп до части, които може да се наложи да бъдат подменени.

СВЪРЗВАНЕ НА ВОДАТА

Всички водопроводни тръби трябва да бъдат почистени преди подвързване. Свързването на извода за горещата вода трябва да се направи, като се използва чугунена или стоманена муфа или изолационна част с оглед да се избегне корозирането на тръбите (поради директния контакт между медта и железото). Не трябва да се използва месингови фитинги.

Монтаж под налягане: На подаването на водата в нагревателя задължително трябва да се инсталира нов обезопасителен елемент, който отговаря на валидните норми в Европа EN 1487), налягане от 7 до 9 бар (0,7 до 0,9 МРа), за серии Ø338 и Ø433 с размери ½" и за серии Ø505 с размер ¾". Обезопасителният елемент трябва да се предпазва от измръзване. Между обезопасителния елемент и подаването на студената вода в нагревателя не трябва да се слагат никакви хидравлични приставки.

Ако налягането на подаването е по-високо от 5 бар (0,5 МРа), необходимо е да се използва редуктор на налягането (не е част от доставката). Свържете обезопасителния елемент към тръбата за оттичане, която е разположена навън, предпазена от измръзване, с плавен наклон в посока надолу, предназначена за оттичане на вода, възникнала при дилатацията на нагревателя или за отвеждане на вода при изсушаване на нагревателя. Използваните тръби трябва да издържат на температура 100 ° C и налягане 10 бар (1 МРа) (виж фиг 9).

ЗАБЕЛЕЖКА: Обезопасителният елемент, който е част от доставката, не отговаря на критериите на инсталацията на територията на Франция (Métropole, Dom-Tom,...), затова не ги използвайте.

МОНТАЖ БЕЗ НАЛЯГАНЕ : (само към един изход). Инсталацията трябва да бъде комплектована със специална сесметелна батерия (не се доставя).

Внимание : Всеки път, когато бойлера работи, водата ще тече от сесметелта. **Не блокирайте струята** (виж фиг.10).

Ако използвате полипропиленова тръба, силно Ви препоръчваме да монтирате термостатичен регулатор на изхода на бойлера. Той се настройва съгласно изискванията на използваното оборудване.

ЕЛ.СВЪРЗВАНЕ

Бойлерът трябва да бъде свързан и захранен само с еднофазен ток 230 V AC или с трифазен 400 V, в зависимост от модела. Свържете бойлера посредством твърд кабел със сечение 2.5 mm² (4 mm² при мощност > 3 700 W). Използвайте стандартен кабел (за неподвижно поставяне или с подсилена омержена обвивка), който да свържете към калиброваните клема в корпуса. Ако уреда, ще се свързва с кабел или шпелел (което не е разрешено във Франция) го свържете директно. Заземителният проводник ТРЯБВА да е заземен или проводника трябва да бъде заземена с метална шина (показан като символ ). **Това свързване е от съображение за сигурност.** Жълто-зеленият заземителен проводник трябва да бъде по-дълъг от проводниците за фазите. Инсталацията трябва да има на входа на уреда двуполосен прекъсвач (ел.контакта се отваря поне 3 mm : фаза, ел.прекъсвач). Ако кабелите имат изолационни материали, ел.контакторите трябва да бъдат защитени с 30mA дефектно-токова защита срещу оттечи, съгласно действащите стандарти. Пригодете краищата на проводника (виж диаграмите и таблиците). Преди да махнете капака, изключете захранването. Във всеки случай на електрическа защита е нагоре с бойлер.

Ако захранващият кабел е повреден, то той трябва да бъде подменен със специален проводник или кабел предоставен от производителя или сервизната база.

Термостат: Всички наши продукти имат термостат с ръчно пренастройване, което изключва захранването на бойлера в случай на прегряване.

Внимание: Ако термостата продължи за изключва. а) изключете захранването преди да предприемете други действия, б) махнете капака, в) проверете ел.вързките, г) рестартирайте термостата. Ако електро-термичната защита продължи да изключва сменете термостата. Никога не шунтирайте защитата или термостата. Свържете захранването само чрез клема.

УПОТРЕБА/ИЗПОЛЗВАНЕ

ВНИМАНИЕ: Никога не включвайте бойлера празен.

Преди да го включите отворете крана за топлата вода,обезвъздушете тръбите и напълнете бойлера.

SPUŠTĚNÍ / PROVOZ

POZOR: Bojler nikdy nezapínáte bez vody. Před zapnutím otevřete ventily s teplou vodou, vyčistíte rozvody až do úplného vypuštění vzduchu a zařízení naplníte.

Zkontrolujte nepropustnost potrubí a těsnění dveří pod krytem. V případě uniků mírně utáhněte. Zkontrolujte fungování hydraulických bezpečnostních prvků a naplňte odtok. Přístroj zapněte do proudu. Po 5 až 20 minutách, podle kapacity přístroje, voda začne odkapávat z odtokového otvoru. Tento normální jev je v důsledku dilatace vody. Zkontrolujte nepropustnost přípojných a těsnění. Během topení a podle kvality vody může oplechovaný bojler vydávat hluk při vaření; tento hluk je běžný a neznamená žádné poškození zařízení.

Pro zamezení vzniku bakterií (legionella...) zajistěte aspoň jednou za den teplotu 60°C. Termostat je nastaven v tovarně (65°C+ 5°C nebo 82+3°C podle modelu). **DŮLEŽITÉ:** Když se zjistí souvislé uvolňování páry nebo vřelá voda z odtoku nebo otvoru čerpacího ventilu, odpojte elektrické napájení bojleru a spojte se s odborníkem.

ÚDRŽBA

Domácí údržba: Jednou za měsíc aktivujte odtokový prvek hydraulické pojistky, abyste zabránili usazování vodního kamene. Při této manipulaci dbejte na to, abyste se případně neopařili. Nedodržení této údržby může mít za následek poškození, ba i explozi zařízení, a ztrátu nároku na záruku

Údržba kvalifikovanou osobou:

a) Odstraňte vodní kámen nahromaděný ve formě usazenin. Vodní kámen přilepený na stěně neoskrabujte nebo neotloukejte, protože můžete poškodit plášť.

b) Vyměňte magnéziovou anodu každé 2 roky, nebo když je její průměr pod 10 mm.

c) Výměna oplechovaného topného tělesa nebo anody vyžaduje vypuštění bojleru a výměnu těsnění. Před provedením této operace odpojte elektrické napájení a přivod studené vody a otevřete kohoutky s teplou vodou. Potom pomocí bezpečnostního prvku vyprázdněte přístroj. Nasaďte zpět topný článek a utáhněte matice (utážení do hvězdy / do kříže). Zkontrolujte, zda po prvním ohřevu nedochází k unikům vody a v případě potřeby matice dotáhněte. Pro ohřívav vody pod dřez, odpojte hydrauliky a vrátit se do prázdné. Pro ohřívavce vody pod-umyvadlo, odpoj hydrauliky a vrátit jej do kanalizace pryč.

NAHRADITELNÉ SOUČÁSTKY: termostat, těsnění, topné těleso, kontrolky, magnéziová anoda, deska ACI, přípojný kabel, **Garance je podmíněná použitím originálních dílů výrobce.**

PRODUKTY ACI (specifičnost): Zkontrolovat, zda kontrolka ACI bliká nejdříve 15 minut po zapojení do sítě. Když kontrolka ACI neblíká, spojte se s vašim prodejcem.

Přístroj neodhazujte do domácích odpadků, nýbrž odložte jej na místo k tomu určené (sběrna), kde může být recyklován 

OBLASTI PŮSOBNÍ GARANCE

Bojler musí být nainstalován, provozován a udržován podle pravidel v souladu s platnými normami v zemi instalace a podle poučení tohoto návodu.

V Evropské unii toto zařízení **požívá** výhody zákonných garancí udělených spotřebitelům v důsledku aplikace směrnice 1999/44/CE. Tato garance začíná platit datem doručení tovaru spotřebiteli. Navíc k zákonným garancím některé produkty **požívají** dodatečné garance spočívající v bezplatné výměně nádrže a částí uznaných jako vadných **s výjimkou nákladů za výměnu a dovoz**. Shlédněte níže uvedenou tabulku.

Tato obchodní garance v ničem neomezuje práva, která vám plynou z aplikace právní garance. Aplikuje se v zemích zakoupení produktu za podmínky, že produkt bude taky v dané zemi nainstalován. Jakákoli škoda musí být před záruční výměnou nahlášená uschovateli a zařízení zůstane k dispozici pojistným zručným a výrobci.

| Skupina | Malá kapacita 10 až 30 L | E-Série | Oplechovaná nebo O'pro bez 10 až 30 l | Skupina ACI/"Ceramic" |
|--|-----------------------------|---------|---------------------------------------|-----------------------|
| Zákonní garance | 2 roky pro všechny součásti | | | |
| Dodatečná obchodní záruka na nádrže a topná tělesa, mimo elektrických dílů | + 1 rok | + 1 rok | + 3 roky | + 3 roky |

Pro uplatnění garance se spojte s **vaším instalátorem nebo prodejcem**. V případě nedostupnosti kontaktujte: ATL INTERNATIONAL: Tel.: (33)146836000, Fax (33)146836001

58 av Gén. Leclerc 92340 Bourg-la-Reine (Francie), kde Vám poradí, jak dále postupovat. Garance se vztahuje pouze na posouzené produkty uznané za vadné podnikem, který vydal garanci. Je nezbytné uchovat produkty k dispozici tohoto podniku.

Garanci nepodléhají: části podléhající opotřebování: magnéziové anody...Zařízení, které není možné přezkoušet (těžko přístupné pro opravu, údržbu nebo prohlídku). Zařízení vystavené nezvyklým přírodním podmínkám: mráz, špatné povětrnostní podmínky, voda vykazující abnormálně agresivní vlastnosti mimo kritérií pro pitnou vodu, elektrické napájení vykazující značné přepětí. Zařízení nainstalováno bez ohledu na platné normy a nařízení v zemi instalace: nepřítomnost nebo nesprávná montáž bezpečnostních prvků proti přetlaku, neobvyklá koroze v důsledku nesprávného hydraulického zapojení (spojení železo / měď), nesprávné uzemnění, nedostatečný profil elektrické kabeláže, nedodržení schémat zapojení uvedených v tomto návodu. Zařízení, které nebyly udržovány podle ustanovení tohoto návodu. Opravy nebo výměny součástí nebo dílů zařízení, které nebyly vykonány nebo povoleny podnikem poskytujícím garanci. Nepřítomnost zapojení sestavy ACI pro zařízení, které jsou vybaveny tímto příslušenstvím. Výměna některého dílu neprodukuje záruční dobu zařízení.

Produkty prezentované v tomto návodu mohou být kdykoli změněny v důsledku změn technického vývoje a platných norem.
Zařízení vyhovují směrnici pro elektromagnetismus 2004/108/CEE a nízké napětí 2006/95/CEE, které byly.

WAARSCHUWING : Dit apparaat is niet geschikt om te worden gebruikt door personen (kinderen inbegrepen) met verminderde lichamelijke, zintuiglijke of geestelijke vermogens of door personen zonder ervaring of kennis behalve in het geval zij door degene die voor hun veiligheid verantwoordelijk is, in het oog worden gehouden of vooraf de nodige instructies hebben gekregen met betrekking tot het gebruik van het apparaat. De kinderen moeten in het oog gehouden worden om te voorkomen dat zij met het apparaat gaan spelen.

Belangrijk : De installatie van de boiler moet voldoen aan de nationale normen die van kracht zijn in het land van installatie. Als u van mening bent onvoldoende kennis te hebben voor de installatie van dit product, is het raadzaam een vakman te raadplegen.

INSTALLATIE Opgelet : Zwaar product dat met zorg moet worden behandeld

1^o) Installeer het toestel in een vorstvrije ruimte. De vernieling van het toestel door overdruk, te wijten aan de blokkering van de veiligheidsgroep valt buiten de garantie.

2^o) Controleer vóór de bevestiging of de muur sterk genoeg is om het gewicht van het met water gevuld toestel te dragen.

3^o) Als het toestel wordt opgesteld in een ruimte of op een plaats waar de omgevingstemperatuur constant meer dan 35°C bedraagt, is een ventilatiesysteem voor dit lokaal noodzakelijk.

4^o) Dit product in de volumes V0 en V1 niet in een badkamer installeren (zie fig. 1). Een opvangbak voorzien met afvoer naar de riolering als de boiler boven een bewoonbare ruimte wordt geïnstalleerd.

5^o) Het toestel op een toegankelijke plaats installeren.

BEVESTIGING VAN EEN VERTICALE WANDBOILER : Om de eventuele vervanging van het verwarmingselement mogelijk te maken, onder de uiteinden van de buizen van het toestel een ruimte vrijlaten. **Gamma kleine modellen :** (zie fig 2/3) ; **gamma Ø 433** (zie fig 4) ; **gamma Ø 505** : (Zie fig 5) De toestellen Ø 505 kunnen op een (afzonderlijk te verkrijgen) driepoot worden opgesteld als de muur niet voldoende stevig is. Het is evenwel verplicht om de bovenste bevestigingshaak in dat geval aan de muur te bevestigen om omkantelen te vermijden.

BEVESTIGING VAN EEN HORIZONTALE BOILER : **Gamma PC 30 en 50 l(Ø 338)** : (zie fig 6) ; **Gamma Ø 433** : (zie fig 7) ; als de boiler eenmaal is geïnstalleerd, moeten de hydraulische aansluitingsbuizen zich **verplicht in strikt verticale positie onder het apparaat** bevinden. Voor een toegang zorgen tot de elementen die mogelijk moeten worden vervangen.

HYDRAULISCHE AANSLUITING (Zie tabel met schema's)

Vereist een grondige reiniging van de toevoerleidingen voor de hydraulische aansluiting. De aansluiting op de warmwaterafvoer moet gebeuren met behulp van een mof in gietijzer of staal, of een dielektrische aansluiting om corrosie van de leiding te vermijden (rechtstreeks contact ijzer/koper). Een aansluiting in messing is verboden.

Montage onder druk: U moet op de ingang van de boiler een nieuwe veiligheidsgroep installeren volgens de geldende normen qua druk (in Europa EN1487), tussen 7 en 9 bar(0,7 en 0,9 MPa) e. 1/2" voor gamma Ø 338 en Ø 433, 3/4" voor gamma Ø 505. De veiligheidsgroep moet tegen vorst beschermd worden. Beschermd de veiligheidsgroep tegen bevriezing. Tussen de veiligheidsgroep en de koudwaterintrede van het toestel mag zich geen enkel ander hydraulisch toebehoren bevinden. Een drukregelaar (niet meegeleverd) is noodzakelijk wanneer de voedingsdruk meer dan 5 bar (0,5MPa) bedraagt. Sluit een afvoerslang aan op de veiligheidsgroep. Deze afvoerslang moet beschermd worden tegen bevriezing en moet aflopen zodat het overtollige water (door warmte-uitzetting) of het water uit de tank (bij volledige lediging) vlot kan wegvloeien. Deze afvoerslang moet bestand zijn tegen een temperatuur van 100°C en een druk van 10 bar (1MPa)

Let op: geen gebruik van de veiligheidsklep in deze verpakking in Frankrijk (Metropole en DOM-TOM ...)

DRUKLOZE MONTAGE : (Toevoer naar een enkel aftappunt) De installatie moet gebeuren met een speciale, niet meegeleverde, mengkraan.

Opgelet : bij elke opwarming ontsnapt er water op het niveau van de kraan ; **het wegvloeien niet belemmeren.** (zie fig 10)

Indien VPE-leidigen gebruikt worden, wordt de inbouw van een thermostaatregelaar aan de uitgang van de boiler van harte aanbevolen. Deze moet afgesteld worden aan de hand van de prestaties van het gebruikte materiaal.

ELEKTRISCHE AANSLUITING (zie tabel met schema's - cfr de overeenkomstige schema's)

De boiler mag enkel aangesloten worden en werken op een netwerk met alternatieve stroom 230 V~monofase of 400 V~driefase volgens het model. De boiler aansluiten met een stevige conductorkabel met een sectie van 2,5 mm² (4 mm² voor een vermogen > 3700 W). Gebruik hiervoor een genormaliseerde leiding (vaste of geribbelde koper) tot de gekalibreerde behuizing van de kap. De toestellen die voorzien zijn van een kabel of een stekker (verboden in Frankrijk), rechtstreeks aansluiten. De conductor van de aardkabel verplicht aansluiten, of de aarddraad terugbrengen naar de daartoe voorziene klem die gekenmerkt is met het symbool . **Deze aansluiting is om veiligheidsredenen verplicht.** De groen gele aarddraad moet een lengte hebben die groter is dan deze van de fasen. De installatie moet stroomopwaarts van de boiler, een omnipolige verbrekingsinrichting hebben (opening contacten van minimum 3 mm : zekerings, stroomonderbreker...). In het geval de hydraulische kanalisaties in isolerend materiaal zouden zijn, moeten de elektrische circuits beschermd worden met een differentieel-schakelaar van 30 mA die aan de geldende normen voldoet. De aansluiting op het stroomnet aanpassen (zie schema's en tabellen). In ieder geval de elektrische beveiliging is stroomopwaarts naar de boiler. De stroom verbreken voor gelijk welke werkzaamheid. De kap afnemen. Indien de voedingskabel beschadigd is, moet deze vervangen worden door een speciale kabel of set beschikbaar bij de fabrikant of zijn dienst na verkoop.

Verbreking warmtekring : Al onze producten zijn voorzien van een thermostaat met een verbreking van de warmtekring met manuele herinschakeling, die de stroomvoorziening van de verwarming onderbreekt in geval van oververhitting.

Opgelet : **Indien de zekering opspringt, a) de stroom verbreken voor gelijk welke werkzaamheid, b) de kap afnemen, c) de elektrische aansluiting controleren, d) de verbreking van de thermische kring opheffen. Indien de zekering herhaaldelijk springt, overgaan tot de vervanging van de thermostaat. De veiligheid of de thermostaat nooit kortsluiten. De stroom enkel op de klemmenstrook aansluiten.**

INDIENSTSTELLING/WERKIN

OPGELET De boiler nooit onder spanning zetten zonder water. Voor u hem onder spanning zet, de warmwaterkranen openen, de leidingen ontluften tot er geen lucht meer aanwezig is en het apparaat vullen.

De dichtheid van de buizen en van de voeg van de deur onder de kap controleren. Bij een lek matig aantrekken. De werking van de hydraulische veiligheids-elementen controleren en vullen.

Het toestel onder spanning zetten. Na 5 tot 20 minuten, volgens de capaciteit van het toestel, moet het water druppelsgewijs langs de aftapopening wegvloeiën. Dit fenomeen is normaal te wijten aan de dilatatie van het water. De dichtheid van de aansluitingen en van de voegcontrolleren. Tijdens het verwarmen en volgens de kwaliteiten van het water, kunnen de geblindeerde boilers een kokend geluid maken. Dit geluid is normaal en wijst niet op een defect van het toestel.

Om de ontwikkeling van bacteriën (legionella) te vermijden, minstens één verwarming per dag op 60°C+/- 5°C. of 82+-3°C volgens het model. **BELANGRIJK** : Als vastgesteld wordt dat er een constante ontsnapping is van damp of van kokend water langs de aftap of langs de opening van een aftapkraan, de elektrische stroomvoorziening van de boiler onderbreken en een vakman raadplegen.

ONDERHOUD

Onderhoud door de gebruiker:

1/ Beroer 1 keer per maand de afvoer van de hydraulische veiligheidsgroep om kalkaanslag te vermijden. Let op u hierbij niet te verbranden. Het niet opvolgen van dit voorschrift kan tot schade, zelfs tot ontploffing van het toestel, leiden en de garantie vervalt.

2/ Controleer eveneens aan aansluitingen, afvoeren, ...

Onderhoud door de vakman:

1/ Ontkalking: Maak het toestel leeg. Open de flens van de kuip en verwijder de kalkneerslag. De kalk aan de wanden niet afschrapen of loskloppen, u zou de laag kunnen beschadigen.

Vergeet niet de dichtingsring te vernieuwen. Monteer alles terug. Controleer na de eerste opwarmbeurt of er geen lekken zijn.

2/ Toestel met magnesiumanode: vervang de magnesiumanode om de 2 jaar of wanneer de diameter kleiner dan 10mm geworden is.

3/ Wanneer u een geblindeerde weerstand moet vervangen, moet de boiler leeggemaakt en de dichtingsring vervangen worden. Sluit eerst de elektriciteitstoevoer en de koudwatertoevoer af en open de warmwaterkraan. Maak vervolgens het toestel leeg via de veiligheidsgroep. Installeer het verwarmingselement en draai de schroeven goed aan (kruiselsings). Controleer na de eerste opwarmbeurt of er geen lekken zijn. Draai indien nodig de schroeven verder aan. Voor boilers onder-wastafel, aan de hydrauliek verbreken en terug te keren naar weglopen.

Voor boilers onder-keuken , tot disconnect de hydraulische naden, dan weer de elektrische water warmtegeleidende , en op lege het water

Het verwarmingselement terug monteren door de moeren redelijk aan te trekken (gekuiste aantrekking). De dichtheid de volgende dag controleren en indien nodig aantrekken.

VERVANGBARE STUKKEN : de thermostaat, de dichtingen, het verwarmingselement, het verwarmingslichaam, de lichtdiode, de magnesiumanode, de ACI-kaart, de aansluitingskabel. **De**

garantie is afhankelijk van het gebruik van originele stukken van de constructeur.

ACI-PRODUCTEN (specifieke producten) : Controleren of de ACI-led minstens 15 minuten nadat de boiler onder spanning gezet wordt, begint te knippen. Als de ACI-led niet knippert, gelieve dan uw verdeler te contacteren. (de batterij niet wegwerpen)

Niet gooi je boiler in de vuilnisbak, maar zet het op een plaats toegewezen voor dit inzamelpunt waar het kan worden gerecycled 

TOEPASSINGSVELD VAN DE GARANTIE

De boiler moet geïnstalleerd, gebruikt en onderhouden worden volgens de regels van de kunst, overeenkomstig de normen die van kracht zijn in het land waar hij wordt geïnstalleerd en volgens de instructies van deze handleiding.

In de Europese Unie geniet van de wettelijke garantie, toegekend aan de gebruikers in toepassing van de richtlijn 1999/44/CE, deze garantie begint te lopen op de datum van de levering aan de gebruiker.

Temeer van de wettelijke garantie genieten sommige produkten van een bijkomende garantie op de gratis omruiling van de kuipen en de bestanddelen die als defect erkend worden ; exclusief de vervanging en portkosten. Zie tabel hieronder.

De bepalingen van deze garantievoorwaarden sluiten het voordeel ten gunste van de koper de wettelijke garantie niet uit. De waarborg is van toepassing in het land waar het toestel wordt afgeschaf, of voorwaarde dat deze in hetzelfde land wordt geplaatst.

Elk schadegeval moet aan de depositaris worden aangegeven voor omruiling onder garantie en het toestel zal ter beschikking blijven van de deskundigen van de verzekering en van de constructeur.

| Duur van de commerciële garantie | Gamma | Kleine modellen 10 tot 30 L | E-Series | Geblindeerd of O' pro exel 10 à 30 L | Gamma ACI |
|---|---------------------------|-----------------------------|----------|--------------------------------------|-----------|
| Wettelijke waarborg | 2 jaar op alle onderdelen | | | | |
| | 2 jaar op alle onderdelen | | | | |
| Bijkomende commerciële waarborg op kuip en verwarmingslichaam, exclusief elektrisch bestanddeel | +1 jaar | | +1 jaar | | +3 jaar |
| | +1 jaar | | +1 jaar | | +3 jaar |

De vervanging van een onderdeel geeft geen aanleiding tot een verlenging van de garantie op het toestel. Om de garantie te genieten, neemt u contact op met **uw installateur of verdeler**. Bij ontentenis hiervan, neemt u contact op met : ATL – Avenue Château Jaco 1 – 1410 WATERLOO – België - Tel : 0080038713858 (België) waar men u zal meedelen welke stappen u moet volgen.

De garantie zal enkel van toepassing zijn op producten die aan een expertise werden onderworpen, of als defect worden erkend door de garantieverstrekende onderneming. Het is noodzakelijk om de producten ter beschikking van deze laatste te houden.

Zijn uitgesloten van de garantie : De slijtstukken: magnesiumanode.... De toestellen die niet aan een expertise kunnen worden onderworpen (moeilijk voor reparatie, onderhoud of expertise toegankelijke toestellen). De toestellen die worden blootgesteld aan abnormale omgevingsvoorwaarden : vorst, slechte weersomstandigheden, water met abnormaal agressieve eigenschappen buiten de drinkbaarheidsriteria, elektrische stroomvoorziening met grote overspanningen. De toestellen die worden geïnstalleerd zonder de normen en reglementeringen te respecteren die in het land van installatie van kracht zijn : afwezigheid of slechte montage van veiligheids-elementen tegen overdruk, abnormale corrosie te wijten aan een onjuiste hydraulische aansluiting (contact ijzer/koper), onjuiste aarding, onvoldoende sectie van de elektrische kabel, niet-naleving van de aansluitingsschema's die in deze handleiding worden verstrekt. De toestellen die niet werden onderhouden conform de voorschriften van deze handleiding. De reparaties of vervangingen van stukken of bestanddelen van het toestel die niet uitgevoerd of toegestaan werden door de garantieverstrekende onderneming. Ontbrekende aansluiting van de ACI-inrichting voor toestellen die daarmee zijn uitgerust. De vervanging van een onderdeel geeft geen aanleiding tot een verlenging van de garantie op het toestel.

De producten die in deze handleiding worden voorgesteld, kunnen op gelijk welk moment worden gewijzigd om tegemoet te komen aan de evolutie van de technieken en de geldende normen. Toestellen conform de elektromagnetische richtlijn 2004/108/CEE en de laagspanningsrichtlijn 2006/95/CEE.

UPOZORNĚNÍ

Tento přístroj nesmějí používat osoby (včetně dětí) se sníženou fyzickou, senzorickou nebo mentální schopností, jakož i osoby, které nemají náležitě zkušenosti a znalosti, kromě případů, kdy jim při tom pomáhá osoba odpovědná za jejich bezpečnost a dozor anebo která je předem poučí o tom, jak přístroj používat.

Je vhodné dohlížet na děti, abyste si byli jisti, že si s přístrojem nehrají.

Důležité: Instalace bojleru musí respektovat platné národní normy dle země instalace. Když vaše znalosti považujete za nedostatečné pro instalaci tohoto produktu, doporučujeme Vám poradit se s odborníkem.

INSTALACE

Pozor: S těžkými produkty manipulujte obezřetně.

1^o) Zařízení nainstalujte na místo chráněné před mrazem. Zničení zařízení přetlakem v důsledku zablokování bezpečnostního prvku je mimo garancie.

2^o) Zkontrolujte, zda příčka unese zátěž zařízení naplněného vodou.

3^o) Jestliže zařízení musí být nainstalováno na místě nebo stanovišti, kde vnější teplota je nepřetržitě nad 35°C, předvídejte větrání daného místa.

4^o) Tento produkt nainstalujte do koupelny pro objemy V0 a V1 (viz obr. 1). Předpokládejte instalaci záchytné nádrže s odtokem do kanalizace, když je bojler nainstalovaný nad obytným místem..

5^o) Umístěte zařízení na přístupném místě.

UPEVNĚNÍ VERTIKÁLNÍHO NÁSTĚNNÉHO BOJLERU: Pro umožnění případné výměny topného tělesa ponechte pod ukončeními trubek bojleru volný prostor.

Skupina malých objemů: (viz obr. 2/3); **skupina Ø 433** (viz obr. 4); **skupina Ø 505** (viz obr. 5). Zařízení Ø 505 mohou být namontovány na trojnožku (volitelně), jestliže příčka není dostatečně pevná. Nicméně je nutné upevnit do zdi horní skobu bojleru pro zamezení jakéhokoliv vyklápení.

UPEVNĚNÍ HORIZONTÁLNÍHO BOJLERU: **skupina PC 30 a 50 L (Ø 338):** (viz obr. 6) **Skupina Ø 433:** (viz obr. 7); když už je bojler jednou nainstalován, trubky hydraulického rozvodu se musí nezbytně nacházet v pozici, která je **přísně vertikální na spodní část zařízení**. Předvídejte přístup pro části, které mohou být vyměněny.

ELEKTRICKÉ ZAPOJENÍ (tabulka schémat)

Před zapojením hydraulického rozvodu je zapotřebí dobře vyčistit přírodní potrubí. Připojení na výstup horké vody je realizováno pomocí ocelové litinové objímky, nebo dielektrické přípojky, aby se zabránilo korozi hrdla (přímý kontakt železo/měď), mosazní připojení není dovoleno..

MONTÁŽ POD TLAKEM: Na přívod vody do ohřivače je nezbytně nutné nainstalovat nový bezpečnostní prvek, který bude v souladu s platnými normami (v Evropě EN 1487), tlak od 7 do 9 bar (0,7 do 0,9 Mpa), pro řady Ø338 a Ø433 o rozměru ½“ a pro řady Ø505 o rozměru ¾“. Bezpečnostní prvek musí být chráněn před mrazem .

Mezi bezpečnostním prvkem a přívodem studené vody do ohřivače nesmí být umístěno žádné hydraulické příslušenství. Je-li přívodní tlak vyšší než 5 barů (0,5 Mpa, je nutno použít reduktor tlaku (není součástí dodávky). Připojte bezpečnostní prvek k odtokové trubce, umístěné venku, chráněné před mrazem, s plynulým sklonem směrem dolů, určené k odtoku vody vzniklé při dilataci ohřivače nebo k odvedení vody při vypouštění ohřivače. Použití potrubí musí snést 100 ° C a 10 barů.(1 Mpa) (viz obr.9)

POZNÁMKA: Bezpečnostní prvek, který je případně součástí dodávky, neodpovídá kritériím instalace na území Francie (Métropole, Dom-Tom, ...), proto jej nepoužívejte

MONTÁŽ BEZ TLAKU: (Přívod z jediného čerpacího bodu) Instalace musí být provedena pomocí speciálního směšovacího ventilu, který není součástí dodávky.

Pozor: při každém topení se na úrovni ventilu vytváří odtok, **neucpíte odtok** (viz obr. 10)

V případě, že se používají potrubí PER, doporučujeme, aby se na výstup ohřivače vody namontoval termostatický regulátor. Bude se nastavovat podle výkonnostních vlastností použitého materiálu.

PŘIPOJENÍ VODY (tabulka schémat, porovnejte odpovídající schémata

Bojler může být zapojen a provozován pouze v síti se střídavým jednofázovým proudem 230 V ~ nebo s trojfázovým 400 V ~ podle modelu. Bojler připojte pomocí neohebného kabelu s profilem 2,5 mm2 (4 mm2 pro výkon > 3700 W). Pro vedení použijte normalizované potrubí (pevné pouzdro nebo drážkované) až po cejchované uložení krytu. Pro zařízení opatřené kabelem nebo zástrčkou (ve Francii zakázáno) je možné přímé zapojení. Nezbytně zapojte zemnicí vodič na uzemnění nebo jej přiveďte na vytvořenou svorku označenou symbolem  . **Toto připojení je nezbytné z bezpečnostních důvodů.** Zeleno-žlutý zemnicí vodič musí být delší než vodiče fázové. Instalace musí obsahovat před bojlerem zařízení pro přerušení všech pólů (otvory pro kontakty minimálně 3 mm: pojistka, jistič).

V případě, když jsou hydraulické rozvody z nevodivého materiálu, jsou elektrické obvody chráněné diferencním jističem 30 mA připojeným podle platných norem. Připojte přípojku ke zdroji napětí (viz schémata a tabulka). **Před demontáží krytu se vždy přesvědčete, že je napájení vypnuté.** V každém případě elektrické ochrany proti proudu do ohřivače vody.

Je-li napájecí kabel poškozen, musí být nahrazen speciálním kabelem nebo sestavou u výrobce nebo u jeho servisního zástupce.

Tepelná pojistka: Všechny naše produkty jsou opatřeny termostatem s tepelnou pojistkou s ruční aktivací, která rozpojuje napájení bojleru v případě přehřátí.

Pozor: V případě spuštění pojistky. a) před každou činností odpojte proud, b) odmontujte kryt, c) zkontrolujte elektrické zapojení, d) znovu aktivujte tepelnou pojistku. V případě opakovaného spuštění vyměňte termostat. Nikdy nezkratujte pojistku nebo termostat. Připojení napájení proved'te pouze pomocí svorkovnice.

ПУСК / ФУНКЦИОНИРОВАНИЕ

ВНИМАНИЕ: Никогда не включать водонагреватель без воды. Перед включением напряжения открыть краны горячей воды, полностью выпустить воздух из труб и заполнить прибор. Проверить герметичность стыков и прокладку двери под крышкой. В случае обнаружения подтеканий, подтянуть, не прикладывая чрезмерных усилий. Проверить функционирование гидравлических узлов безопасности и наполнить водой. Подать напряжение на прибор. Через 5-20 минут, в зависимости от объема прибора, вода должна начать капать из сливного отверстия предохранительного клапана. Это естественное явление вызванное расширением воды. Проверить герметичность стыков и прокладку. Во время нагрева и в зависимости от качества воды водонагревателем с погружным нагревательным элементом могут издавать звук кипения; этот звук является нормальным и не свидетельствует ни о какой неисправности прибора. Чтобы избежать развития бактерий (легионелла и др), нагревать воду не менее одного раза в день до 60°C. Заводская регулировка термостата произведена при помощи стпора (в зависимости от модели, 65°C+ 5°C или 82+3°C). **ВНИМАНИЕ:** Если вы замечаете постоянное выделение пара или кипящей воды через слив или через отверстие водозаборного крана, необходимо отключить электропитание водонагревателя и обратиться к специалисту.

ОБСЛУЖИВАНИЕ

Домашнее обслуживание: 1 раз в месяц приводить в действие узел слива устройства гидравлической безопасности, удалить накипь и проверить, что он не заедает. Несоблюдение этого правила может вызвать повреждение прибора и потерю гарантии.

Обслуживание квалифицированным персоналом:

а) Убрать накипь, собравшуюся в виде гряды. Чтобы не повредить покрытие, не царапать и не стучать для снятия накипи, отложившейся на стенках.

б) Производить замену магниезового анода каждые 2 года или тогда, когда его диаметр станет менее 10 мм. Замена нагревательного элемента или анода должна сопровождаться сливом воды и заменой прокладок. Прежде чем производить эти операции, необходимо отключить электропитание и холодную воду и открыть краны горячей воды. Установить нагревательный элемент, не прикладывая к гайкам чрезмерных усилий (срыв резьбы), на следующий день проверить герметичность, если необходимо, подтянуть гайки.

Для под мочных водонагревателей, отключить гидравлику и вернуть их в канализацию

СМЕННЫЕ ДЕТАЛИ: термостат, прокладки, нагревательный элемент, колба, световой индикатор, магниезовый анод, пластина АС1, соединительный кабель. **Гарантия действительна только при условии использования фирменных деталей.**

ИЗДЕЛИЯ АС1: Убедиться, что индикатор АС1 начинает мигать не позже, чем через 15 минут после подачи напряжения. Если индикатор АС1 не мигает, обратитесь в торговую точку, где вы приобрели прибор условия действия гарантии.

Не выбрасывайте водонагреватель в мусор, он должен быть сдан в пункт по утилизации для дальнейшей переработке 

УСЛОВИЯ ДЕЙСТВИЯ ГАРАНТИИ

Водонагреватель должен быть установлен, должен использоваться и обслуживаться в соответствии с нормами, действующими в стране установки, и в соответствии с указаниями настоящего руководства.

Торговая гарантия покрывает бесплатную замену емкостей и элементов, признанных неисправными нашей службой послепродажного обслуживания, за исключением расходных деталей (магниезовый анод, прокладка...) без выплаты компенсации и продления гарантии. Гарантия не покрывает расходы по ремонтным работам и доставке, которые должны оплачиваться в соответствии с нашими тарифами. Гарантия вступает в силу с момента установки с дня, указанного в счете на продажу или на установку; при отсутствии данных документов, точкой отсчета будет являться дата изготовления, указанная на шильде водонагревателя, с прибавлением 6 месяцев. Нам не могут предоставляться на компенсацию расходы и повреждения, вызванные неправильной установкой или использованием (установка вне жилья, вода с жесткостью свыше нормы потребления, несоединение со сточной канализацией, отсутствие водосборного бака и др.) или трудностью доступа. Любой факт неисправности должен быть доведен до сведения дистрибьютера перед заменой по гарантии, после чего прибор будет передан страховым экспертам и экспертам производителя. Положения настоящей гарантии защищают интересы покупателя в соответствии с гарантией по скрытым дефектам и изъянам, действующей в каждой стране.

Продолжительной
торговой гарантии :

Гарантийный срок предоставляемый нашему импортеру может быть проставлен на шильде прибора. В любом случае свяжитесь с вашим продавцом, чтобы он проинформировал вас об условиях гарантии и правах покупателя.

Замена компонента не влечет за собой продления срока гарантии прибора. Для того, чтобы воспользоваться гарантийными правами, свяжитесь со специалистом по установке или дистрибьютером. В случае необходимости обращайтесь по : тел. : +33238713889, факс : +33238715103, где вам уточнят, что необходимо предпринять в том или ином случае. Гарантия распространяется только лишь на изделия, признанные неисправными предприятием, осуществляющим гарантийное обслуживание. Изделия должны в обязательном порядке предъявляться данному предприятию.

Гарантией не покрываются: Расходные материалы (магниезовые аноды...). Приборы, экспертизу которых провести невозможно (труднодоступны для ремонта, обслуживания или экспертизы). Приборы, подверженные аномальным условиям окружающей среды: мороз, ненастье, вода с аномальными агрессивными характеристиками, исключая питьевые качества, электрическое питание со значительными скачками. Приборы, установленные без соблюдения норм и положений, действующих в стране установки (отсутствие или плохая установка узлов защиты от избыточного давления, аномальная коррозия в следствие неправильного гидравлического подключения (контакт железо-медь), неправильное заземление, недостаточное сечение элтрического кабеля, несоблюдение схем подключения, указанных в настоящем руководстве). Приборы, не обслуживаемые в соответствии с указаниями настоящего руководства. Неподключение устройства АС1 для приборов, оснащенных этим оборудованием. Замена компонента не влечет за собой продление срока гарантии прибора.

Приборы, описанные в данном руководстве, могут быть модифицированы с целью соответствия технической эволюции и действующим нормам.
Приборы соответствуют электромагнитным требованиям 2004/108/CEE и требованиям по низкому напряжению 2006/95/CEE.

Das Gerät ist nicht dafür bestimmt, von Kindern und von Personen mit eingeschränkten körperlichen, sensorischen oder geistigen Fähigkeiten benutzt zu werden. Das gleiche gilt für Personen, die keine Erfahrung und keine Kenntnisse im Gebrauch des Geräts besitzen, es sei denn, sie werden von einer für ihre Sicherheit verantwortlichen Person beaufsichtigt oder haben von derselben im Vorfeld Anweisungen zum Gebrauch des Geräts erhalten. Kinder sind zu beaufsichtigen, damit sie nicht mit dem Gerät spielen.

Wichtig: Bei der Installation des Warmwasserbereiters müssen die im Lande der Installation geltenden Normen beachtet werden.

Installation

Bitte beachten Sie: Schwere Produkte sollten mit Vorsicht gehandhabt werden.

1^o) Der Apparat sollte an einem **frostfreien Ort** installiert werden. Bei Zerstörung des Apparates durch Überdruck unter Blockieren des Sicherheitselements besteht keine Garantie.

2^o) Prüfen Sie, ob die Trennwand das Gewicht des mit Wasser gefüllten Apparats trägt.

3^o) Falls der Apparat an einem Ort oder einem Platz, dessen Normaltemperatur ständig über 35°C liegt, installiert werden soll, muss eine Belüftung für diesen Ort vorgesehen werden.

4^o) Dieser Apparat darf im Badezimmer nicht an den Bereichen V0 und V1 (siehe Abb. 1) angeschlossen werden. Sehen Sie ein Auffangbecken mit Ablauf zum Abfluß vor, falls der Wärmeaufbereiter in einer Wohnung eingebaut werden soll

5^o) Installieren Sie den Apparat an einem zugänglichen Ort.

VERTIKALE WANDMONTAGE EINES WARMWASSERBEREITERS: Um den Austausch des Heizelements zu ermöglichen, lassen Sie einen Freiraum unterhalb der Rohrenden des Warmwasserbereiters. (siehe Abb. 2/3)...**Serie Ø 433** (siehe Abb. 4)...**Serie Ø 505** . (Siehe Abb. 5) Die Apparate Ø 505 können auf einem Dreifuß (optional) aufgebaut werden, falls die Wand nicht ausreichend dick ist. Die obere Halterung des Warmwasserbereiters muss jedoch unbedingt an der Wand befestigt werden, um ein Kippen zu verhindern.

WAAGERECHE WANDMONTAGE EINES WARMWASSERBEREITERS: **Serie PC 30 und 50 (Ø 338)** : (siehe Abb. 6) **Serie Ø 433** : (siehe Abb. 7)

Nach Installation des Warmwasserbereiters müssen die hydraulischen Anschlussrohre sich **unbedingt senkrecht unterhalb des Apparates befinden**.

Sichern Sie den Zugang zu den eventuell auszutauschenden Elementen.

HYDRAULISCHE ANSCHLÜSSE

Die Versorgungsleitungen müssen vor dem hydraulischen Anschluss gut gereinigt werden. Der Anschluss des Warmwasserabflusses ist mit einer Gewindemuffe aus Gusseisen, Stahl oder einem nicht leitenden Verbindungsstück gefertigt, um die Korrosion der Gewinde zu verhindern (direkter Kontakt Eisen/Kupfer). Ein Verbindungsstück aus Messing ist untersagt.

MONTAGE UNTER DRUCK: Zur Wasserzuführung in den Wasserheizer ist es unentbehrlich notwendig, ein neues Sicherheitselement zu installieren, das im Einklang mit den gültigen Normen ist (in Europa EN 1487). Druck von 7 bis 9 bar, für die Reihen Ø 338 und Ø 433 mit der Abmessung von 1/2 " und für die Reihen Ø 505 mit der Abmessung 3/4 ". Das Sicherheitselement muss vor dem Frost geschützt werden. Zwischen dem Sicherheitselement und der Kaltwasserzuführung in den Wasserheizer darf keine hydraulische Einrichtung angebracht werden. Sollte der Zuführungsdruck höher sein als 5 bar.(0,5MPa) ist ein Druckminderer (nicht im Lieferumfang) zu verwenden. Schließen Sie das Sicherheitselement an das draußen angebrachte und frostgeschützte Abflußrohr mit zügigem Abfall nach unten an; das Rohr ist zum Abfluß des bei der Ausdehnung des Wasserheizers entstandenen Wassers oder zur Abführung von Wasser beim Ablassen des Wasserheizers bestimmt. Die verwendeten Rohre müssen der Temperatur 100 °C und dem Druck 10 bar (1MPa) standhalten.

ANMERKUNG: Das Sicherheitselement, das evtl. ein Bestandteil der Lieferung ist, entspricht den Installierungskriterien auf dem Gebiet von Frankreich nicht (Métropole, Dom-Tom, ...), deshalb ist es nicht zu verwenden.

MONTAGE DRUCKLOS: (Versorgung eines einzigen Entnahmehahns) Die Installation muss mit einem speziellen, nicht in der Lieferung inbegriffenen Mischhahn vorgenommen werden.

Vorsicht: Bei jedem Aufheizen erfolgt ein Ablauf am Hahn, **verstopfen Sie diesen Ablauf nicht**. (siehe Abb. 10)

Anschluss : Falls Sie Kunststoffrohre benutzen (PER), achten Sie darauf ein thermoregulator anzuwenden. Dieser wird je nach kunststoff angepasst.

ELEKTRISCHER ANSCHLUSS (siehe Tabelle der Schemen... schauen Sie ... im entsprechenden Schema nach).

Der Warmwasserbereiter kann je nach Modell nur mit Wechselstrom 230 V^eeinphasig oder 400 V^edreiphasig angeschlossen werden und funktionieren. Schliessen Sie den Apparat mit einem starren Kabel mit Leiterquerschnitt 2,5 mm² (4 mm² bei einer Leistung > 3700 W) an. Dazu verwenden Sie eine genormte Leitung (mit starrem Kabel oder Kabelkanal) bis zum entsprechenden Gehäuse des Deckels. Falls die Apparate ein Kabel oder einen Stecker besitzen (in Frankreich verboten), können Sie diese direkt anschließen. Verbinden Sie sofort die Erdleitung mit der Erde oder befestigen Sie das Erdkabel an den durch das Symbol  gekennzeichneten Schaltstecker. **Dieser Anschluss ist aus Sicherheitsgründen unerlässlich.** Das grüne gelbe Erdkabel muss länger als die der Phasen sein. Die Installation sollte zusätzlich zu dem Warmwasserbereiter eine Vorrichtung der omni-polaren Trennung (Kontaktöffnung von mindestens 3 mm, Sicherung, Erdungsschalter) enthalten. Falls die Wasserleitungen aus isolierendem Material bestehen, sind die elektrischen Kreise durch einen den gültigen Normen angepassten Fehlerstromschutzschalter 30 mA zu schützen. Passen Sie den Anschluss an den Versorgungsdruck an (siehe Schemas und Tabelle). Vor Abbau des Deckels, schalten Sie den Strom aus. In jedem Fall ist der elektrische Schutz stromaufwärts zur Behälter.

Wenn das Anschlusskabel beschädigt ist, muss es durch ein beim Hersteller oder dem verantwortlichen Kundendienst erhältlich Orginalkabel oder Originalanschlusskit ersetzt werden

Thermische Sicherung: Alle unsere Produkte sind mit einem Thermostat mit thermischer Sicherung und manueller Rückstellung ausgestattet, welches die Stromversorgung des Warmwasserbereiters im Falle von Überhitzen unterbricht.

Bitte beachten: Falls die Sicherheitsabschaltung ausgelöst wird, a) schalten Sie den Strom vor jeder Arbeit ab, b) nehmen Sie den Deckel ab c) überprüfen Sie den Elektroanschluss,d)stellen Sie die thermische Sicherung zurück. Bei mehrfachen Auslösen tauschen Sie das Thermostat aus. Schließen Sie niemals die Sicherung oder das Thermostat kurz. Führen Sie den Anschluss der Stromversorgung nur an der Anschlussleiste aus.

ANSCHLUSS / BETRIEB

BITTE BEACHTEN: Setzen Sie den Warmwasserbereiter niemals ohne Wasser unter Strom. Bevor Sie ihn unter Strom setzen, öffnen Sie die Warmwasserhähne und entlüften Sie die Leitungen bis keine Luft mehr darin ist. Damit befüllen Sie den Apparat.

Überprüfen Sie die Dichtheit der Rohre und der Flanschdichtung unterhalb des Deckels. Bei Leckage ziehen Sie die Schrauben des Flansch leicht an. Überprüfen Sie das Funktionieren der Sicherheitsgruppe . Setzen Sie den Apparat unter Strom. Nach 5 bis 20 Minuten, je nach Kapazität des Apparats, sollte das Wasser tropfenweise durch die Ablauföffnung ablaufen. Dies geschieht aufgrund der Wasserausdehnung. Überprüfen Sie die Dichtheit der Anschlüsse und der Flanschdichtung. Während des Erhitzens und abhängig von der Wasserqualität können die Warmwasserbereiter mit Tauchheizkörper ein Geräusch wie kochendes Wasser machen, dies ist normal und kennzeichnet keinesfalls einen Fehler des Apparats. Um das Entwickeln von Bakterien zu verhindern (Legionella), sollte der Apparat einmal täglich auf 60°C erhitzt werden. Der Thermostats ist im Werk eingestellt (65°C +/- 5°C oder 82 +/- 3°C je nach Modell). **WICHTIG:** Bei ständigem Entweichen von Dampf oder kochendem Wasser durch den Ablauf oder durch das Öffnen eines Zapfhahns schalten Sie die Stromversorgung ab und fragen Sie einen Fachmann

WARTUNG

Hauswartung:

Einmal im Monat das Abflusselement der hydraulischen Sicherung aktivieren, damit die Ablagerung von Kesselstein vermieden wird. Bei dieser Manipulierung ist Vorsicht geboten, weil es zur Verbrühung kommen könnte. Nichteinhaltung dieser Wartung kann Beschädigung, sogar Explosion der Einrichtung, und somit auch Verlust des Garantieanspruchs, zu Folge haben. Gleichzeitig ist zu überprüfen, ob es zur Wasserleckage nicht kommt: Anschlüsse, Abfluss ...

WARTUNG DURCH EINEN QUALIFIZIERTEN FACHMANN:

a) Beseitigung von Kesselstein: Das Gerät leer machen, den Behälterflansch öffnen und den abgelagerten Kesselstein beseitigen. Den an den Wänden abgelagerten Kesselstein weder abschaben noch abschlagen, sonst besteht ein Risiko der Mantelbeschädigung. Nicht vergessen, die Dichtungen zu wechseln und das Gerät erneut zusammensetzen; danach kontrollieren, ob es nach erster Erhitzung zu keiner Wasserleckage kommt.

b) Das Gerät mit Magnesiumanode: die Magnesiumanode ist alle zwei Jahre zu wechseln, oder sobald ihr Durchmesser unter 10 mm sinkt.

c) Beim Wechsel des blechumantelten Heizelements ist es notwendig, den Wasserheizer zu entleeren und die Dichtungen zu wechseln. Vor Durchführung dieser Tätigkeit die Elektroinspeisung und Zuführung vom Kaltwasser abschließen und die Wasserhähne mit Warmwasser öffnen. Danach mit Hilfe von Sicherheitselement das Gerät entleeren. Das Heizelement erneut einsetzen und die Muttern anziehen (stern-/kreuzweise). Kontrollieren, ob es nach erster Erhitzung zur Wasserleckage nicht kommt, je nach Bedarf die Muttern nachziehen. Für Unter-Tisch Reihe , um den hydraulics zu trennen und es zurückzubringen, um abzuleiten

AUSTAUSCHELEMENTE: Das Thermostat, die Dichtungen, das Heizelement, der Heizkörper, die Anzeigelampe, die Magnesiumanode, die ACI Platine, das Verlängerungskabel. **Die Garantie ist auf die vom Hersteller stammenden Teile beschränkt.**

Die ACI-Produkte ... (Besonderheiten): Prüfen Sie, ob das ACI-Lichtsignal spätestens 15 Minuten, nachdem der Apparat unter Druck gesetzt worden ist, blinkt. Falls das ACI-Lichtsignal nicht blinkt, nehmen Sie bitte Kontakt mit dem Verkäufer auf.

Ihr Gerät nicht mit Müll wegwerfen, sondern einer passende sammelnstelle abgeben, wo es recycelt werden kann. 

ANWENDUNGSBEREICH DER GARANTIE

Der Warmwasserbereiter muss nach den Regeln der Kunst installiert, gebraucht und gepflegt werden, entsprechend der im Land des Einbaus gültigen Normen und den Angaben dieser Notiz. **In der Europäischen Union** steht dieser Apparat unter gesetzlicher Garantie, die den Verbrauchern durch die Richtlinie 1999/44/CE zuerkannt wird. Diese Garantie beginnt mit der Übergabe der Ware an den Endverbraucher. Zusätzlich zu der gesetzlichen Garantie erhalten einige Produkte eine Garantie, welche sich ausschließlich auf den kostenlosen Austausch des Innenbehälters und der als defekt erkannten Teile beschränkt, **mit Ausnahme der Kosten für den Austausch und der Portokosten.** Siehe unten stehende Tabelle. Diese Verkaufsgarantie betrifft in keiner Weise die Ihnen nach Anwendung der legalen Garantie zustehenden Rechte. Sie wird für die Länder, in denen das Produkt gekauft wurde, angewendet, vorausgesetzt, die Ware wurde in diesem Land eingebaut. Jeder Defekt muss dem Verkäufer vor einem Austausch unter Garantie angegeben werden; in diesem Fall muss das Gerät den Versicherungs- und Herstellerexperten zur Verfügung gestellt werden.

| Serie | Kleinspeicher 10 bis 30 L | E-Serie | Tauchheizkörper oder mehr als 10 bis 30 l | ACI und "Ceramic" Range |
|---|---------------------------|------------------------|---|-------------------------|
| Rechtliche Garantie | | 2 Jahre auf alle Teile | | |
| Zusätzliche Verkaufsgarantie auf Behälter und Heizkörper, ohne Elektroteile | + 1 Jahr | + 1 Jahr | + 3 Jahre | + 3 Jahre |

Zur Geltendmachung der Garantie kontaktieren Sie **Ihren Installateur oder Verkäufer**. Anderenfalls :ATLANTIC INTERNATIONAL:Tél.:(33)146836000, Fax (33)146836001. 58 av Gén. Leclerc, 92340 Bourg-la-Reine (Frankreich), die Ihnen weiterhelfen können. Die Garantie kann nur auf Teile, die von der für die Garantie zuständigen Firma überprüft und als defekt anerkannt sind, angewendet werden. Die Teile müssen dieser Gesellschaft zur Verfügung gestellt werden.

Folgende Teile sind von der Garantie ausgeschlossen : Verbrauchst : Magnesiumanode...Nicht prüfende Teile (für die Reparatur, die Pflege oder die Expertise unzugänglich), Apparate die nicht normalen Umweltbedingungen ausgesetzt sind.Frost, Unwetter, Wasser mit unnormaler Aggressivität außerhalb der Trinkwassernormen, Wasserversorgung mit großem Überdruck. Apparate die nicht unter Berücksichtigung der im Lande der Installation gültigen Normen und Vorschriften eingebaut wurden. Nicht vorhandene oder schlechte Montage der Sicherungsgruppe zum Schutz gegen Überdruck, unnormale Korrosion durch falschen hydraulischen Anschluss (Kontakt Eisen/Kupfer), falsche Erdverbindung, unzureichender Querschnitt des Elektrokabels, keine Berücksichtigung der Anschlussvorgaben aus dieser Notiz. Apparate, die nicht nach Vorgaben der vorliegenden Notiz gepflegt wurden, nicht vorgenommene oder von der für die Garantie zuständige Firma nicht autorisierte Reparaturen oder Austausch von Teilen oder Bauelemente. Für Geräte mit dieser Ausstattung: nicht angeschlossene ACI-Vorrichtung. Der Austausch eines Elements verlängert nicht die Garantiedauer des Apparates.

Die in dieser Notiz erklärten Produkte können jederzeit geändert werden, um dem Fortschritt der Technik und den gültigen Normen zu entsprechen. Die Apparate entsprechen den Richtlinien der Elektromagnetik 2004/108/CEE und Niederspannung 2006/95/CEE.

Это устройство не предусмотрено для использования детьми, за исключением случаев, когда они находятся под наблюдением ответственного за их безопасность лица.

Следует следить за детьми, чтобы они не играли с устройством.

Примечание: При установке водонагревателя должны соблюдаться национальные нормы, действующие в той стране, где производится установка. Если вы считаете, что ваших знаний недостаточно для установки изделия, рекомендуем вам проконсультироваться у профессионала.

УСТАНОВКА Внимание: Изделие имеет большой вес, обращайтесь с ним осторожно

- 1) Устанавливать прибор в помещении, где исключено его замерзание. Разрушение прибора вследствие блокировки органов безопасности или не использования предохранительного клапана не покрывается гарантией.
- 2) Убедиться в том, что стена выдержит вес прибора, наполненного водой.
- 3) Если прибор устанавливается в помещении или месте, где температура окружающей среды постоянно выше 35°C, необходимо предусмотреть возможность его проветривания.
- 4) В ванных комнатах не должны устанавливаться изделия объемом V0 и V1 (см. рис. 1). Если водонагреватель устанавливается над жилыми помещениями, необходимо предусмотреть водосборную емкость со стоком в канализацию.
- 5) Разместить прибор в легкодоступном месте.

КРЕПЛЕНИЕ ВЕРТИКАЛЬНОГО НАСТЕННОГО ВОДОНАГРЕВАТЕЛЯ: Для того, чтобы обеспечить возможность замены нагревательного элемента, необходимо оставить свободное пространство под нижними концами труб водонагревателя. **Гамма малых объемов:** (см. рис. 2/3); **гамма Ø 433:** (см. рис. 4); **гамма Ø 505:** (см. рис. 5). Приборы Ø 505 могут устанавливаться на треногу (вариант), если стена недостаточно прочна. Вместе с тем необходимо прикрепить к стене верхнюю скобу водонагревателя, чтобы избежать опрокидывания.

КРЕПЛЕНИЕ ГОРИЗОНТАЛЬНОГО ВОДОНАГРЕВАТЕЛЯ: **Гамма РС 30 и 50 (Ø 338):** (см. рис. 6) **Гамма Ø 433:** (см. рис. 7) после установки водонагревателя водяные соединительные трубы в обязательном порядке должны находиться в строго вертикальном положении над прибором. Предусмотреть возможность доступа к элементам, необходимость замены которых может возникнуть в ходе эксплуатации.

ПОДКЛЮЧЕНИЕ ТРУБ

Перед подключением необходимо тщательно прочистить подающие трубы. Подключение на выходе горячей воды производится при помощи чурунной, стальной муфты или при помощи диалетрического соединительного элемента. С тем, чтобы избежать коррозию труб (прямой контакт железо-медь), запрещается использовать соединительные элементы из латуны.

УСТАНОВКА ПОД ДАВЛЕНИЕМ: На входе водонагревателя **обязательно установить новый узел безопасности**, который соответствовал бы действующим нормам (в Европе EN 1487). Давление 7 или 9 бар (0,7 или 0,9 МПа) , размер ½ " или ¾ " (модель Ø 505).

Группа безопасности или предохранительный клапан должны быть защищены от мороза. Никакое гидравлическое приспособление не должно находиться между узлом безопасности и местом доступа холодной воды в прибор. Редуктор давления необходим в том случае, когда давление подаваемой воды превосходит 5 бар 5 МПа(в комплект поставки не входит).

Присоединить узел безопасности к сливной трубе для того, чтобы обеспечить выход воды в результате ее термического расширения или в случае слива воды из водонагревателя.Используемые водотоки Подключение предохранительного устройства должно осуществляться без давления в трубе, трубы должны быть защищены от замерзания, трубы должны быть установлены под наклоном для свободного отбора воды во время нагрева или осушения водонагревателя. Трубы должны выдерживать температуру в 100°C и давление в 10 бар – 1МПа (см. рис 9)

Внимание : Не использовать клапан безопасности в такой сборке во Франции (Métropole and DOM-TM)

УСТАНОВКА НЕ ПОД ДАВЛЕНИЕМ: (Подача из единственной точки водозабора). Установка производится с помощью специального крана-смесителя, который не входит в комплект поставки.

Внимание: При каждом нагреве из крана будет течь вода. **Течь не прекрывать.** (см. Рис. 10)

В случае использования пластиковых труб, настоятельно рекомендуется установить терморегулятор на выходе водонагревателя. Терморегулятор должен быть настроен в соответствии с характеристиками материала труб.

ЭЛЕКТРИЧЕСКОЕ ПОДКЛЮЧЕНИЕ (смотри - таблица схем . И использовать соответствующие схемы).

В зависимости от модели водонагреватель должен питаться только от сети однофазного переменного тока 230 В или трехфазного тока 400 В. Подсоединить водонагреватель при помощи жесткого кабеля с жилами сечением 2,5 мм кв (4,2 мм кв при мощности > 3700 Вт). Для этого использовать стандартные штробы (жесткая оплетка или короба), которые должны подходить к калиброванному ложменту крышки. В том случае, если приборы имеют кабель или розетку (во Франции запрещено), подключать напрямую. В обязательном порядке подключить заземление или подвести провод заземления к специальной клемме, обозначенной знаком ⊕. **Данное подключение является обязательным из соображений безопасности.** Длина желто-зеленого провода заземления должна быть больше длины фазных проводов. Установка должна иметь на входе водонагревателя однополюсное прерывательное устройство (раскрытие контактов не менее 3 мм: предохранитель, прерыватель). В том случае если водяные трубы изготовлены из изолирующего материала, электрические цепи должны быть защищены дифференциальным прерывателем 30 мА, соответствующим действующим нормам. Выставить напряжение питающей сети (смотри схемы и таблицу).

До вскрытия крышки проверить отключено ли электро питание. В любых случаях электрическая защита должна быть выше отбора воды из водонагревателя .

Поврежденный шнур питания должен быть заменен производителем, его службой послепродажного обслуживания или любым другим квалифицированным специалистом во избежание каких-либо рисков.

Тепловой прерыватель: Все наши изделия оснащены термостатом с тепловым прерывателем и ручным взводом, который отключает напряжение водонагревателя в случае перегрева.

Внимание: В случае срабатывания прерывателя: а) обесточить перед проведением любых операций, б) снять крышку, в) проверить электрическое подключение, г) звести тепловой выключатель. В случае повторного срабатывания, произвести замену термостата. Никогда не закорачивать защитные устройство и термостат. Питание подключать только на входную панель.

URUCHOMIENIE I FUNKCJONOWANIE

UWAGA: Nigdy nie podłączaj ogrzewacza nie napełnionego wodą do źródła zasilania. Przed podłączeniem napięcia do ogrzewacza należy odkręcić co najmniej jeden punkt poboru ciepłej wody (kran), aż do wypłynięcia z niego wody o silnym jednostajnym strumieniu. Sprawdzić szczelność podłączeń hydraulicznych oraz szczelność kryzy pod pokrywą połączeń elektrycznych. W przypadku nieszczelności dokręcić jej śruby w sposób umiarkowany. Sprawdzić funkcjonowanie zaworu bezpieczeństwa poprzez jego chwilowe otwarcie (dźwignienka, pokrętko). Podłączyć urządzenie pod napięcie.

Sprawdzić po około 5-20 min (w zależności od mocy urządzenia), czy funkcjonowanie ogrzewacza jest normalne (nie powinny występować wycieki w częściach uszczelnionych, zaś woda w kranie powinna być już letnia. W tym czasie może nastąpić lekki wyciek wody z zaworu bezpieczeństwa, co jest zjawiskiem normalnym.

Dla uniknięcia rozwoju bakterii (np. Legionelli), należy przynajmniej raz dziennie zapewnić wzrost temperatury wody we wnętrzu ogrzewacza do wartości powyżej 60°C. Termostat jest ustawiony fabrycznie (65°C +/- 5°C). WAŻNE: Jeśli z zaworu bezpieczeństwa lub podczas korzystania z wody ciepłej okaże się, że z urządzenia wydobywa się para wodna lub gotująca się woda, należy bezwzględnie odciąć zasilanie elektryczne ogrzewacza wody i zawiadomić przedstawiciela autoryzowanego serwisu.

KONSERWACJA

Okresowo - przynajmniej raz w miesiącu - sprawdzić prawidłowe działanie zaworu bezpieczeństwa. W tym celu należy kilkakrotnie otworzyć i zamknąć zawór, celem niedopuszczenia do osiadanania kamienia kotłowego. Jeśli przy w/w czynności woda wypływa – zawór funkcjonuje prawidłowo (niezastosowanie się do powyższego zalecenia może spowodować uszkodzenie urządzenia i utratę) gwarancji W przypadku dłuższej nieobecności w okresie zimowym należy spuścić wodę z ogrzewacza ze względu na istniejące niebezpieczeństwo jej zamarznięcia Powierzchnie zewnętrzne ogrzewacza w miarę potrzeby należy przecierać wilgotną szmatką z mydłem

KONSERWACJA PRZY POMOCY WYKWALIFIKOWANEGO PERSONELU:

Zaleca się : a) raz na dwa lata uprawniony instalator powinien dokonać przeglądu urządzenia, oczyścić ogrzewacz z nagromadzonego kamienia kotłowego. Dla wód o TH>20 , zaleca się zastosowanie uzdatniaczy wody. W przypadku kiedy mamy do czynienia ze środkiem zmiękczającym, twardość wody musi pozostać na poziomie TH>15.

b) w przypadku zużycia anody magnezowej większego niż 50 % zalecamy wymienić anodę na nową

- zmiana elementu grzewczego lub anody magnezowej wymaga opróżnienia ogrzewacza z wody. Przed rozpoczęciem wszystkich niezbędnych czynności należy bezwzględnie odłączyć urządzenie ze źródła zasilania, odciąć dopływ zimnej wody i otworzyć kran umywalki. Dla podgrzewacza wody pod zlewomywak, odłączyć hydrauliki i powrót do pustego
- po każdorazowym otwarciu kryzy ogrzewacza, należy wymienić uszczelkę gumową kryzy. Śruby kryzy należy dokręcić z wyczuciem (kolejność dokręcania 1/4/2/5/3/6). Szczelność połączenia sprawdzić następnego dnia, a w razie konieczności ponownie dokręcić.

CZĘŚCI ZAMIENNE: termostat, uszczelki, grzałka, korpus grzałki (modele ACI), wskaźnik świetlny, anoda magnezowa, płyta ACI, przewód elektryczny)

Bezwzględnie zalecane jest używanie części zamiennych pochodzących od producenta pod rygorem utraty gwarancji.

MODELE Z SYSTEMEM ACI: po około 15 minutach od momentu podłączenia napięcia sieciowego należy sprawdzić czy wskaźnik ACI pulsuje zielonym światłem. Pulsowanie oznacza prawidłowe funkcjonowanie systemu zabezpieczającego przeciw korozji. Jeśli wskaźnik ACI nie sygnalizuje pracy lub stale świeci, należy skontaktować się z przedstawicielem autoryzowanego serwisu. 

Zabrania się wyrzucania tego urządzenia wraz z odpadami komunalnymi; należy je odstawić w miejsce przeznaczone do tego celu (punkt składowania), gdzie będzie poddane recyklingowi

WARUNKI GWARANCJI

Ogrzewacz powinien zostać zamontowany, użytkowany i konserwowany zgodnie z obowiązującymi normami i zaleceniami niniejszej instrukcji, przez osobę wykwalifikowaną i posiadającą niezbędne uprawnienia, pod rygorem utraty gwarancji

W Unii Europejskiej urządzenie niniejsze korzysta z prawnej gwarancji przyznanej konsumentom i stosującej się do dyrektywy 1999/44/CE. Niniejsza gwarancja ma zastosowanie począwszy od dnia sprzedaży urządzenia konsumentowi. Ogrzewacze wody naszej firmy objęte są następującą gwarancją

- 7 lat - obejmującą konstrukcję zbiorników wyposażonych w system ACI, licząc od daty sprzedaży odnotowanej na karcie gwarancyjnej,
- 5 lat - obejmującą konstrukcję zbiorników wyposażonych w anodę magnezową, licząc od daty sprzedaży odnotowanej na karcie gwarancyjnej,
- 2 lat - obejmującą podzespoły elektryczne (grzałka, termostat, system ACI), licząc od daty sprzedaży odnotowanej na karcie gwarancyjnej.

Aby skorzystać z warunków gwarancji, należy skontaktować się bezpośrednio z firmą: ATLANTIC POLSKA ul. Plochocińska 115, 03-044 WARSZAWA tel. (022) 423-32-02 , fax. (022) 614 57 00 lub numer bezpłatnej INFOLINII SERWISOWEJ – 0-800-548-098, gdzie personel techniczny doradzi Państwu, jak postąpić.

Gwarancja ma zastosowanie jedynie do produktów poddanych ekspertyzie w miejscu ich użytkowania i uznanych za wadliwe przez autoryzowany serwis gwarancyjny firmy ATLANTIC POLSKA.

Gwarancja nie są objęte : Części podlegających naturalnemu zużyciu w trakcie eksploatacji urządzenia - anody magnezowe

Urządzeń wystawionych na działanie anormalnych warunków pracy takich jak mróz lub inne zjawiska atmosferyczne, woda o agresywnej charakterystyce nie spełniająca odpowiednich norm określonych dla wody stosowanej w gospodarstwie domowym, zasilanie elektryczne o charakterystyce wykraczającej poza wartości nominalne

Urządzeń zamontowanych bez przestrzegania obowiązujących norm i przepisów takich jak: brak lub zły montaż zaworu bezpieczeństwa, brak zaworu redukującego nadmierne ciśnienie w instalacji wodnej, korozje spowodowane nieprawidłowym podłączeniem hydraulicznym (kontakt żelazo-miedź), nieprawidłowe uziemienie, zastosowanie zbyt małego przekroju przewodu zasilającego, niestosowanie się do schematów podłączeń elektrycznych i hydraulicznych zawartych w niniejszej instrukcji.

Urządzeń konserwowanych w sposób inny niż opisano w instrukcji. Napraw lub wymiany części i elementów urządzenia wykonanych przez osoby nieautoryzowane jako serwis producenta zobowiązanego gwarancją. Brak podłączenia układu ACI w przypadku urządzeń wyposażonych w ten układ. Wymiana części nie przedłuża trwania gwarancji ogrzewacza.

Produkty przedstawione w niniejszej instrukcji mogą być w każdej chwili modyfikowane, aby nadążyć za postępem technicznym i obowiązującymi normami. Urządzenia odpowiadają dyrektywom elektromagnetycznej 2004/108/CE i niskiemu ciśnieniu 2006/95/CE.

Importante: El buen funcionamiento de este Termo no depende únicamente de su calidad o de la de sus componentes, es fundamental también una correcta instalación y mantenimiento, realizados por un profesional cualificado.

Este aparato no está previsto para su uso por personas (incluidos los niños) cuyas capacidades físicas, sensoriales o mentales estén reducidas, o por personas sin experiencia ni conocimientos, salvo si han recibido la supervisión o las instrucciones previas relativas al uso del aparato por parte de una persona responsable de su seguridad. Es conveniente mantener vigilados a los niños de manera que no jueguen con el aparato.

INSTALACION

Advertencia: La instalación del termo debe realizarse por personal cualificado y cumplir con la reglamentación vigente, el Reglamento Electrotécnico de Baja Tensión, las Normas Básicas de Instalaciones Interiores de Suministro de Agua, y cualquier otra reglamentación local, autonómica o nacional aplicable.

Le recomendamos tome precauciones debido al peso de los productos, la pared donde se instale el termo deberá soportar el peso del equipo una vez lleno de agua.

1º) Instale el aparato y su grupo de seguridad en un lugar protegido de las heladas. La garantía no cubre los daños ocasionados por el exceso de presión que pueda causar el bloqueo del dispositivo de seguridad.

2º) Asegúrese de que la pared soporte el peso del aparato lleno de agua.

3º) Prevea la ventilación del local en el que se encuentra su aparato si la temperatura ambiente permanente es superior a los 35° C.

4º) No instale el termo dentro del volumen  o el  en un cuarto de baño (Véase Fig.1).

5º) Instale el aparato en un lugar de fácil acceso.

FIJACIÓN DE UN TERMO VERTICAL MURAL: El termo debe instalarse lo más cerca posible del punto de utilización para evitar pérdidas de temperatura en las tuberías, y con las conexiones de agua abajo. Con el fin de facilitar en su día la revisión, limpieza interior, y si fuera necesario la sustitución del elemento calefactor, prever un espacio libre debajo de los conductos de entrada y salida de agua como mínimo de 300 mm. Gama de pequeña capacidad (véase Fig.2.3) ; Gama Ø 433 (véase Fig.4) ; Gama Ø 505 (véase Fig.5); la gama Ø 505 permite la instalación sobre trípode en caso de que la pared no sea muy resistente. Sin embargo, el anclaje superior del calentador deberá estar obligatoriamente fijado a la pared para evitar cualquier riesgo.

FIJACIÓN DE UN TERMO HORIZONTAL: Gama pequeña capacidad 30 y 50L (Ø 338); (véase Fig.6) Gama Ø 433; (véase Fig.7) Una vez colocado el calentador asegúrese que las cañerías de conexión hidráulica se encuentran en posición estrictamente vertical bajo el aparato. Prevea el acceso a los elementos susceptibles de ser reemplazados.

CONEXIÓN HIDRAULICA (Véase tablas)

Limpie a fondo las tuberías de alimentación antes de realizar la conexión hidráulica con el fin de evitar que puedan introducirse partículas metálicas o extrañas en el termo. No emplee tubería o accesorios de cobre o latón en contacto con de hierro o acero, en el sentido de la circulación del agua afín de evitar pares galvánicos y su efecto corrosivo. Conecte los manguitos dieléctricos, incluidos en el suministro del termo, a los tubos de entrada y salida de agua.

MONTAJE CON PRESIÓN: Instale obligatoriamente sobre la entrada de agua fría al calentador, la válvula de seguridad suministrada con el termo. Esta válvula contiene una válvula de retención y de sobrepresión conforme a la normativa en vigor, (presión entre 7 y 9 bar (0,7 y 0,9 MPa) diámetro ½ " para gama y diámetro de 3/4 " para la gama 505) no sitúe ningún elemento de corte entre el dispositivo de seguridad y el termo. El grupo de seguridad debe ser protegido de la helada (gel). Instale un reductor de presión (no suministrado) a la entrada de la vivienda, si la presión en la instalación de agua es superior a 5 bars (0.5MPa). La instalación de válvulas antirretorno en las acometidas de la red de agua sanitaria, ocasiona un fuerte aumento de presión en el interior de su termo por efecto del proceso de calentamiento, en consecuencia la válvula de seguridad deberá evacuar agua con el fin de evitar una sobrepresión en el interior de la cuba, por lo que resulta imprescindible conducir el desagüe de esta válvula a un tubo de evacuación provisto de sifón, de forma que se garantice que el agua caliente evacuada del interior de la cuba, no produzca daños a personas o cosas. El tubo de evacuación debe salir al aire libre e instalarse con pendiente hacia abajo (véase Fig.9).

Es necesario que los conductos de canalización utilizados soporten temperaturas de 100 C y una presión de 10 bar (1MPa)

En caso de utilización de tubo PER, la instalación de un regulador termostático a la salida del. calentador es muy recomendable.

Atención: Inútil la válvula de seguridad en este embalaje en Francia (Métropole y DOM-TOM ...)

MONTAJE SIN PRESIÓN : (Alimentación de un único punto de extracción). Para este tipo de instalación es necesario un grifo mezclador especial (no incluido).

Atención : No obstruya el goteo que se produce a nivel del grifo en todos los procesos de calentamiento (véase Fig.10).

CONEXIÓN ELECTRICA (Véase tablas)

Asegúrese de que la tensión eléctrica disponible es de 230 V / 50 Hz. El cable de conexión del termo tiene una clavija tipo europeo, Schuko, con toma de tierra lateral. Asegúrese que la toma de corriente es una base de enchufe adecuada para la clavija del termo (Base de enchufe tipo europeo, con toma de tierra lateral) y que los tres conductores (uno de ellos de tierra) hasta la base del enchufe tengan una sección mínima de 2,5 mm² (4 mm² para potencias >3.700W). Es necesario que la instalación del calentador cuente con un interruptor de corte omnipolar (apertura de los contactos de 3 mm. mínimo: fusible, disyuntor). En caso de que las canalizaciones sean de material aislante, los circuitos eléctricos estarán protegidos por un disyuntor diferencial de 30mA conforme a las normas vigentes. Adapte la conexión a la tensión de la alimentación. (Véase tablas pág 2/3). Ante todo desmontaje del zapatero, asegurarse que la alimentación es cortada

Si el cable de alimentación está dañado, deberá ser sustituido por el fabricante, por su servicio postventa o por cualquier profesional cualificado para evitar todo peligro.

Termostato de seguridad: Todos nuestros productos están equipados con un termostato de seguridad de rearme manual que corta la alimentación del calentador en caso de sobrecalentamiento.

ⓄAtención: En caso de activación del dispositivo de seguridad contacte con el Servicio de Asistencia Técnica para que proceda a rearmar el termostato (Intervención no cubierta por la garantía). Se deberá proceder a la sustitución del termostato en caso de activación repetitiva. No cortocircuitar nunca el termostato o el dispositivo de seguridad. Conectar los cables de alimentación únicamente sobre la caja de conexión.

MIENTRO Y PUESTA EN MARCHA

ADVERTENCIA: No conecte el calentador vacío. Llene el termo de agua, abriendo la llave de corte del agua fría y los grifos de agua caliente, cuando salga agua por ellos, ciérellos, empezando por el mas bajo (bidet) y terminando por el más alto (ducha), de esta forma se eliminará el aire del termo y de las tuberías. Verifique la estanqueidad de las tuberías y del termo. En caso de fuga, apriete ligeramente. Compruebe el funcionamiento de los dispositivos de seguridad de llenado y de vaciado. Conecte el termo enchufando su clavija a la red. Entre 5 y 20 minutos más tarde, según la capacidad del aparato, el agua goteará por el orificio de descarga de la válvula de seguridad. Este fenómeno se debe a la dilatación del agua explicada en el apartado CONEXIÓN HIDRAULICA (Los calentadores blindados pueden producir un ruido de ebullición durante el calentamiento en función de la calidad del agua, este ruido no se debe a ningún tipo de defecto).

Para evitar la proliferación de bacterias tales como la legionela, los límites del termostato vienen fijados de fábrica, (65°C ± 5°C).

IMPORTANTE: Corte la alimentación eléctrica del calentador y contacte con el Servicio de Asistencia Técnica si constata una fuga de agua hirviendo por el dispositivo de descarga de la válvula de seguridad o tras la apertura del grifo de salida de agua caliente.

MANTENIMIENTO

Mantenimiento por el usuario: Accione al menos una vez al mes el dispositivo de la válvula de seguridad (palanca 1) para el vaciado del agua del termo, a fin de evitar que se bloquee.

Con el fin de retirar los depósitos de tártaro y de verificar que no se bloquee.

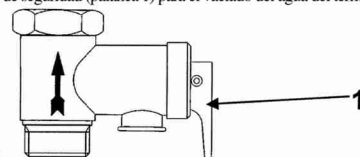

El ignorar esta operación podría provocar el deterioro del aparato y la pérdida de la garantía.

Para limpiar el exterior del termo debe emplearse un paño humedecido con agua jabonosa, no emplee productos abrasivos o que contengan disolventes (por ejemplo alcohol).

Mantenimiento especializado: Ante todo desmontaje del zapatero o manipulación del termo, asegúrese de que se ha desconectado de la corriente eléctrica.

Es imprescindible que el Servicio de Asistencia Técnica, revise anualmente su termo para realizar el mantenimiento que garantice su correcto funcionamiento y la durabilidad del equipo tales como:

a) Eliminar la cal depositada en el elemento calefactor sin frotar la cuba para evitar el deterioro del revestimiento.

b) Cambiar el ánodo de magnesio cuando su diámetro sea inferior a 10 mm. o cada 2 años.

Vaciado: cortar la alimentación eléctrica y la llegada de agua fría, abrir los grifos de agua calda, y maniobrar el órgano de seguridad antes de efectuar estas operaciones.

Para los calentadores de agua subfregadero, desconectar la hidráulica y devolverlo para desaguar

Piezas reemplazables: Por razones de seguridad cuando el termostato, las juntas, el elemento de calefacción, el ánodo de magnesio, y/o el cable de conexión, deban ser reemplazados, debe hacerse con repuestos originales y por nuestro Servicio de Asistencia Técnica, de lo contrario el fabricante no se responsabiliza de los daños que se puedan ocasionar.

PRODUCTOS ANTICORROSION: Compruebe que el piloto anticorrosión funcione 15 minutos después de la conexión del aparato como máximo. Si el piloto no funciona, contacte con el servicio de asistencia técnica (intermitente o bajo según modelo). (No tirar el acumulador ACI)

No tire el aparato en la basura, pero lleve a un centro de recogida previsto para tal efecto donde pueda ser reciclado.

GARANTÍA

La instalación, la utilización y el mantenimiento del termo deben ser conformes a las normas nacionales en vigor y a las instrucciones dadas en este manual. Según la directiva 1999/44/CE, este aparato otorga al consumidor una garantía legal efectiva, aplicable exclusivamente en la UE, a partir de la fecha de compra del producto. Además de la garantía legal, algunos de nuestros productos ofrecen una garantía suplementaria que cubre el cambio de la cuba y de los componentes defectuosos, pero no cubre la mano de obra ni el desplazamiento.

Véase el cuadro siguiente.

| | | | |
|--|---------|--|--|
| | Concept | GB, GH, GZT 500, GP+, GTS+, GH+, IAV, JAM, PC, PC HM, VM, HM, VS | GV / GH / GZT ACI TEC |
| Garantía legal (España) | | 2 años de garantía total | |
| Garantía comercial suplementaria sobre la cuba (España) | | + 3 años (+1 año en las Islas canarias) | +5 años (con revisión anual de del ánodo de magnesio) |
| Garantía comercial suplementaria sobre los componentes eléctricos (España) | | + 3 años (+1 año en las Islas canarias) | |

La garantía comercial no limita los derechos del consumidor. Se aplica en el país de adquisición del producto bajo la condición de que haya sido instalado en el mismo país.

La sustitución de una pieza no prolonga la duración de la garantía. Para poder disfrutar de la garantía, acuda a su vendedor o instalador o póngase directamente en contacto con nosotros: Servicio de Asistencia Técnica (SAT) ATL IBERICA – Calle Molinot 59-62 – Polígono industrial Cami Ral – 08860 – Castelldefels (Barcelona) Téf. 902 45 45 66.

La garantía cubre únicamente las piezas declaradas como defectuosas por la propia empresa. Es obligatorio poner los productos a disposición de la misma.

Limitaciones de la garantía: La garantía no cubre el desgaste de las piezas, los aparatos no examinables (difícil acceso tanto para la reparación como para el mantenimiento o el análisis), ni los daños que pueda sufrir un aparato a la intemperie por culpa de las heladas, de la calidad del agua (no potable) o de la inestabilidad de la corriente eléctrica.

Condiciones de expiración de la garantía: La garantía se extinguirá si la instalación del aparato no respeta las normas nacionales en vigor o si la conexión hidráulica es incorrecta. También es motivo de extinción la instalación incorrecta de los dispositivos de seguridad contra el exceso de presión, la corrosión anormal causada por una mala conexión hidráulica, una inadecuada conexión a tierra, la inadecuación de la sección del cable eléctrico o el no haber seguido el esquema de conexión indicado en este manual. Al igual que un mantenimiento inadecuado, las reparaciones o recambios no realizados por el servicio técnico de la empresa o no autorizadas por la misma o la desconexión del dispositivo anticorrosión.

Ważne: MONTAŻU URZĄDZENIA POWINNA DOKONAĆ OSOBA WYKWALIFIKOWANA W OPARCIU OBOWIAZUJĄCE W DANYM KRAJU NORMY ORAZ ZALECENIA PRODUCENTA ZAWARTE W NINIEJSZEJ INSTRUKCJI OBSŁUGI.

MONTAŻ Uwaga: Ostrożnie obchodzić się z przedmiotami ciężkimi.

1°) Zamontować urządzenie w pomieszczeniu zabezpieczonym przed mrozem.

2°) Należy upewnić się czy ściana, na której planujemy montaż urządzenia zdolna jest do utrzymania wagi ogrzewacza napełnionego wodą.

3°) Jeśli urządzenie ma być montowane w pomieszczeniu lub miejscu, którego temperatura przekracza stale 35°C, należy przewidzieć możliwość wietrzenia tego pomieszczenia.

4°) W łazienkach nie montować urządzenia w strefach V0 i V1 (patrz rys. 1). Jeżeli ogrzewacz jest zamontowany w pomieszczeniu mieszkalnym, należy przewidzieć montaż na instalacji wody zimnej naczyń zbiorczego lub nadmiar wody powstałej w wyniku wzrostu ciśnienia w wyniku wzrostu ciśnienia w strefie ogrzewacza odprowadzić do kanalizacji

5°) Umieścić urządzenie w miejscu umożliwiającym łatwy wykonanie czynności serwisowych.

MONTAŻ OGRZEWACZA NA ŚCIANIE: Dla umożliwienia ewentualnej wymiany elementu grzewczego (grzałki) należy zostawić wolną przestrzeń pomiędzy ogrzewaczem a podłogą : ogrzewacz o małej pojemności (patrz rys. 2–3); ogrzewacz o średnicy Ø 433 (patrz rys. 4); ogrzewacz o średnicy Ø 505: (patrz rys. 5). Ogrzewacz o średnicy Ø 505 mogą być umieszczone również na specjalnym stojaku (trójnóg), jeżeli konstrukcja ściany na której planujemy umieścić ogrzewacz nie jest wystarczająco solidna. Konieczne jest jednak zamocowanie do ściany górnego zaczepu mocującego ogrzewacz, aby uniknąć ewentualnego pochylenia się urządzenia.

MOCOWANIE OGRZEWACZA NA ŚCIANIE: model PC 30 i 50 1 (Ø 338): (patrz rys. 6) ogrzewacz o średnicy Ø 433: (patrz rys. 7) Istotne jest aby po zamontowaniu urządzenia na ścianie, króćce podłączeń hydraulicznych bezwzględnie znajdowały się w pozycji pionowej pod urządzeniem. Należy przewidzieć również łatwy dostęp do części podlegających naprawie, wymianie lub konserwacji.

PODŁĄCZENIE HYDRAULICZNE

Przed podłączeniem ogrzewacza należy dokładnie przepłukać instalację wodną tak, aby ewentualne zanieczyszczenia nie przedostały się do wnętrza ogrzewacza.

W przypadku, gdy mamy do czynienia z instalacją sanitarną wykonaną z miedzi lub stali, bezpośrednio na wyjściu gorącej wody z ogrzewacza należy zamontować złączkę dielektryczną. Zawór bezpieczeństwa powinien być zamontowany bezpośrednio na króćcu zimnej wody wpływającej do ogrzewacza. Zabronione jest stosowanie złązek wykonanych z mosiądzu. (złączka dielektryczna oraz zawór bezpieczeństwa dostarczone są wraz z urządzeniem).

Podłączenie urządzenia do instalacji ciśnieniowej: Nowy zawór bezpieczeństwa należy obowiązkowo zainstalować bezpośrednio na wejściu zimnej wody do ogrzewacza zawór musi być zgodny z Normą Europejską EN 1487) o ciśnieniu w przedziale od 7 do 9 barów (7 do 9 MPa) dla ogrzewaczy o średnicy Ø 338 i o średnicy Ø 433 i posiadać średnicę 1/2" cala), natomiast dla ogrzewaczy o średnicy Ø 505 – średnicę 3/4 " . Zawór bezpieczeństwa musi być zabezpieczony przed niskimi temperaturami (mrozem). Zabrania się instalowania jakichkolwiek akcesoriów hydraulicznych pomiędzy zaworem bezpieczeństwa a doprowadzeniem zimnej wody ogrzewacza. W przypadku, gdy ciśnienie wody na zasilaniu przekracza 5 barów (0,5MPa), należy zainstalować reduktor ciśnienia (nie wchodzi w skład dostawy). Podłączyć zawór bezpieczeństwa do rurki odprowadzającej otwartej (nie podłączonej), umieszczonej w miejscu o temperaturze powyżej zera stopni, zapewniając jej stałe pochylenie w dół, celem odprowadzenia nadmiaru wody w wyniku jej rozszerzalności cieplnej lub wody w przypadku opróżniania ogrzewacza Stosowana instalacja rurowa winna wytrzymać temperaturę 100 st. C i ciśnienie 10 barów.(1MPa).

Uwaga: nie korzystać z zaworu bezpieczeństwa w tym opakowaniu we Francji (Métropole i DOM-TOM ...).

PODŁĄCZENIE URZĄDZENIA DO INSTALACJI BEZ CIŚNIENIOWEJ: (zasilanie jednego punktu poboru wody)

Instalacja powinna być wykonana z zastosowaniem specjalnego zaworu mieszającego – wylewki/baterii (nie dostarczono wraz z urządzeniem).

W przypadku współpracy ogrzewacza z baterią ciśnieniową, należy pamiętać o tym, że po każdorazowym nagraniu wody, następował będzie wyciek wody z baterii. Jest to zjawisko normalne, nie wolno więc zatykać wycieku. (patrz rys. 10)

PODŁĄCZENIE ELEKTRYCZNE

Ogrzewacz wody może być włączony i funkcjonować jedynie w sieci prądu zmiennego 230 V AC 1-fazowego, lub 400 V, 3-fazowego, w zależności od modelu. Podłączyć ogrzewacz wody za pomocą przewodu elektrycznego o przekroju 2,5 mm² (4 mm² przy mocy grzałki > 3700 W).

Instalacja elektryczna ogrzewacza obowiązkowo powinna być wyposażona w uziemienie (przewód uziemienia oznaczany jest kolorem żółto-zielonym). Połączenie to jest niezbędne z powodów bezpieczeństwa.

W przypadku ogrzewaczy 1-fazowych e dostarczonych z zamontowanym przewodem elektrycznym oraz wtyczką należy podłączyć je bezpośrednio do gniazda elektrycznego.

Instalacja elektryczna obiektu, w której pracuje ogrzewacz powinna być zabezpieczona przez bezpiecznik różnicowy o wartości max. 30mA, dostosowany do obowiązujących w danym kraju norm.

Rodzaj podłączenia Dostosować do napięcia zasilania (patrz schemat i tabela). W każdym przypadku ochrony przed elektryczny do ciepłej wody .

Przed rozpoczęciem czynności serwisowych należy pamiętać o wyłączeniu zasilania.

Należy sprawdzić, czy zasilanie elektryczne w gniazdku, do którego został podłączony grzejnik jest zgodne z informacjami podanymi na tabliczce znamionowej umieszczonej na grzejniku.

BEZPIECZNIK TERMICZNY: Wszystkie ogrzewacze wyposażone są w termostat bezpieczeństwa oraz bezpiecznik termiczny, który odcina dopływ prądu do ogrzewacza w przypadku nadmiernego wzrostu temperatury wody w ogrzewaczu.

Uwaga: W przypadku zadziałania bezpiecznika termicznego należy: a) przed przystąpieniem do naprawiania wyłączyć zasilanie, b) zdjąć pokrywę podłączeń elektrycznych , c) sprawdzić prawidłowość podłączeń elektrycznych, d) odblokować bezpiecznik termiczny poprzez jego delikatne wciśnięcie do wnętrza termostatu. W przypadku powtarzającego się problemu należy wezwać przedstawiciela serwisu autoryzowanego.

Controllare che tutte le connessioni e l'ispezione non abbiano perdite d'acqua. Se ci fosse qualche perdita, stringere dolcemente. Controllare che la valvola di sicurezza funzioni regolarmente. Accendere il bollitore. Tra i 5 e i 20 minuti, a seconda della capacità dell'apparecchio, l'acqua dovrebbe iniziare a gocciolare dal tubo di scarico. Questo è normale dato l'espansione dell'acqua quando si scalda. Controllare che i giunti e le connessioni siano asciutte. Durante questa fase di riscaldamento, si dovrebbe sentire un rumore di ribollito: questo è normale e non vuol dire che ci siano dei problemi sul bollitore.

Per evitare la formazione di batteri (legionella...) assicurarsi che la temperatura dell'acqua raggiunga i 60°C ogni giorno. Il termostato è tarato di fabbrica sui 65°C/+5°C.

IMPORTANTE: Se dovesse uscire vapore o acqua bollente dallo scarico, spegnere il bollitore e chiamare un tecnico.

MANUTENZIONE:

ATTENZIONE: Prima dello smontaggio, assicurarsi che l'alimentazione sia tagliata per evitare tutti i rischi di ferite. In caso di anomalia nel funzionamento (assenza di acqua calda,....) far riferimento al paragrafo "Funzionamento anomalo/ Soluzioni", che può permettere una prima verifica, et come procedere.

Manutenzione domestica:

1/ Azionare 1 volta all'anno il dispositivo di pulizia del dispositivo di sicurezza per evitare il suo incrostamento. prendere particolari precauzioni contro le eventuali ustioni al momento del lavoro. Il non rispetto della manutenzione può portare ad un deterioramento dell'apparecchio e la perdita di garanzia.

2/ Assicurarsi allo stesso tempo dell'assenza di perdite di acqua: collegamenti, evacuazioni,...

Manutenzione da parte di una persona qualificata:

1/ Disincrostazione: Svuotare l'apparecchio, aprire la flangia del fondo e togliere le incrostazioni. Non grattare le incrostazioni aderenti alle pareti, rischio di deteriorare il rivestimento.

Non dimenticare di cambiare la guarnizione di tenuta e rimontare l'apparecchio, verificare che non ci siano perdite di acqua dopo il primo riscaldamento.

2/ Apparecchio con anodo magnesio: cambiare l'anodo magnesio ogni 2 anni, o quando il diametro è inferiore a 10mm.

3/ La sostituzione di un elemento scaldante implica la pulizia dello scaldatore e la sostituzione della guarnizione. Togliere l'alimentazione elettrica e l'acqua fredda, e aprire i rubinetti di acqua calda prima di effettuare queste operazioni, poi svuotare l'apparecchio dall'elemento di sicurezza. Rimontare l'elemento scaldante e riavvitare il tutto (viti opposte in sequenza), verificare che non ci siano perdite dopo il primo riscaldamento, serrare le viti se necessario. Per lo scaldatore sotto-lavandino, sconnettere l'idraulica e rivoltarlo per svuotare

Parti sostituibili: Termostato, guarnizioni, elemento scaldante, flangia, anodo di magnesio e cavo di connessione e l'indicatore luminoso. **La garanzia del costruttore richiede che i componenti siano originali.**

Non gettare il vostro apparecchio tra i rifiuti domestici, ma depositatelo in un luogo assegnato a questo proposito (punto di raccolta) dove potrà essere riciclato ♻

AMBITO DELLA GARANZIA:

Il bollitore elettrico, deve essere installato, utilizzato e mantenuto, secondo la buona norma, e gli standard in utilizzo nel paese di installazione e secondo quanto specificato nel seguente documento. **Nell'unione europea** questo apparecchio è coperto dalla garanzia in accordo con la direttiva 1999/44/CE. Questa garanzia viene incontro al consumatore che acquista il prodotto. In aggiunta a questa garanzia, ci sono certi componenti che sono coperti da extra garanzia in quanto riconoscibili come difettosi. Questa non include però i costi di sostituzione e trasporto, riferirsi alla tabella sottostante. Questa garanzia commerciale, non modifica i vostri diritti di garanzia generale. Si applica in ogni nazione dove si vende e si installa l'apparecchio. Il rivenditore deve essere informato di ogni danno, prima che il prodotto venga sostituito sotto garanzia, e l'apparecchio deve rimanere disponibile per un'ispezione da parte della compagnia di assicurazione e del costruttore.

| | | |
|--|-------------------------------|-----------------|
| Gamma | E-Series | O'PRO/ STEATITE |
| Garanzia | 2 anni per tutti i componenti | |
| Extra garanzia sul serbatoio e elemento scaldante ad esclusione dei componenti elettrici | +0 anni | +3 anni |

Per attivare la garanzia, contattare il **vostro installatore o distributore**. Se necessario contattare YGNIS ITALIA SRL, VIA LOMBARDIA 56, 21040 - CASTRONNO - (VA) - IT-, n° verde 848 800 929 che vi informeranno cosa dovete fare. La garanzia si applicherà solo sui componenti esaminati che saranno accettati come difettosi. E' essenziale che i prodotti siano conservati per ispezione. **ESCLUSIONI:** rivestimenti, anodo di magnesio.... Componenti che non possono essere raggiunti (accesso difficoltoso per riparare, manutenzione...). Componenti esposti a condizioni ambientali anormali (freddo, intemperie, acqua aggressiva, fornitura elettrica con grandi picchi). Materiale installato senza osservare le norme standard del paese di installazione, assenza o incorretta installazione dei componenti di sicurezza, anormale corrosione dovuta ad accoppiamenti errati di connessioni idrauliche (ferro/frame), messa a terra scorretta, inadeguata sezione dei cavi elettrici, non osservanza dei disegni di installazione mostrati in questo documento. Accessori non coerenti con queste istruzioni. Riparazioni o sostituzione di parti o componenti non compatibili o non autorizzati dalla compagnia responsabile per la garanzia. Cambiare un componente non prolunga la vita della garanzia.

ATTENZIONE: Per ridurre il rischio di eccessive temperature e pressioni in questo bollitore elettrico, installare accessori aggiuntivi di protezione della pressione e temperatura. Installare la valvola di sicurezza in una zona aperta e orientare il tubo di scarico in maniera tale che la scarica non possa danneggiare nessuna parte elettrica del bollitore. Lo scarico non deve essere bloccato o ridotto in sezione per nessun motivo.

I prodotti illustrati in queste istruzioni possono essere modificati in ogni momento e avere modifiche nei nomi e nella costruzione. I componenti sono conformi alla direttiva elettromagnetica 2004/108/CEE a basso voltaggio 2006/95/CEE.

Este aparelho não está previsto para ser utilizado por pessoas (incluindo as crianças) cujas capacidades físicas, sensoriais ou mentais são reduzidas, ou pessoas sem experiência ou conhecimento, excepto se puderam beneficiar, por intermédio de uma pessoa responsável pela sua segurança, de uma vigilância ou de instruções prévias sobre a utilização do aparelho. Convém vigiar as crianças para elas não brincarem com o aparelho.

Importante: A instalação do esquentador deve respeitar as normas nacionais em vigor nos países da instalação. Deve consultar um profissional se achar que os seus conhecimentos são insuficientes para a instalação deste produto.

COLOCAÇÃO

Atenção: Produtos pesados, manipular com cuidado

1º) Instalar o aparelho num local abrigado do gelo. A destruição do aparelho por sobrepressão devida ao bloqueio do sistema de segurança fica fora de garantia

2º) Assegurar-se que a parede é capaz de suportar o peso do aparelho cheio com água

3º) Se o aparelho tiver que ser instalado num local ou um sítio onde a temperatura ambiente for permanentemente superior a 35°C, providenciar um arejamento do local.

4º) Não instalar este produto num quarto de banho nos volumes V0 e V1 (ver fig 1). Prever um depósito de retenção com escoamento para o esgoto se o esquentador estiver instalado abaixo de um local habitável.

5º) Colocar o aparelho em local acessível.

FIXAÇÃO DE UM ESQUENTADOR VERTICAL MURAL: Para permitir a substituição eventual do elemento aquecedor, deixar um espaço livre em baixo nas extremidades dos tubos do esquentador. **Gama de pequenas capacidades:** (ver fig. 2/3); **gama Ø 433** (ver fig. 4); **gama Ø 505** . (Ver fig. 5) Os aparelhos Ø 505 podem ser montados num tripé (como opção), se a parede não for suficientemente sólida. É, no entanto, obrigatório fixar à parede o estribo superior do esquentador para evitar qualquer oscilação.

FIXAÇÃO DE UM ESQUENTADOR Horizontal: Gama PC 30 e 50 l(Ø 338): (ver fig. 6) **Gama Ø 433:** (ver fig. 7) de ligação hidráulica devem encontrar-se **obrigatoriamente** na posição **estritamente vertical abaixo do aparelho**. Prever o acesso aos elementos que possam ser substituídos.

LIGAÇÃO HIDRÁULICA

É necessário limpar bem a canalização de alimentação antes da ligação hidráulica. A ligação à saída de água quente deve ser feita com a ajuda dum revestimento de ferro, aço, ou ligação dielétrica, para evitar a corrosão da tubagem (contacto directo ferro/cobre), uma ligação de latão é interdita.

MONTAGEM SOBRE PRESSÃO: Instalar **obrigatoriamente um sistema de segurança novo** na entrada do esquentador, que respeite as normas em vigor (na Europa EN 1487).

de pressão de 7 ou 9 barras (0,7 ou 0,9 MPa) de dimensão 1/2" (Gama de pequenas capacidades e gama Ø 433) ou 3/4 " (Gama 505)

O grupo de segurança deve ser protegido do gelo. Nenhum acessório hidráulico deve estar situado entre o sistema de segurança e a entrada de água fria do aparelho. Um redutor de pressão é necessário quando a pressão de alimentação for superior a 5 bar(0,5MPa)(não fornecido). Ligar o sistema de segurança à um cano de esvaziamento para evacuar a água de dilatação do aquecimento ou a água em caso de esvaziamento do esquentador. Alguns molham que pode passar do dreno do limiteur de dispositivo de pressão, o dreno deve ser mantido ao ar livre, em uma congelação livre, enquanto se inclinando ambiente continua para baixo. As canalizações utilizadas devem suportar 100°C e 10 bar(1MPa)(ver fig. 9)

MONTAGEM FORA DE PRESSÃO: (Alimentação de um único ponto de enchimento). A instalação deve ser realizada com uma torneira misturadora especial não fornecida.

Atenção: à cada aquecimento, produz-se um escoamento ao nível da torneira, **não obstruir o escoamento**. (ver fig. 10)

No caso de utilização de tubos PER, a instalação de um regulador termostático em saída do aquecedor é aconselhada fortemente. será regulado em função dos desempenhos do material utilizado Attention:.. Não usar a grupo de segurança nesta embalagem em França (Métropole e-DOM TOM ...)

LIGAÇÃO ELÉCTRICA (tabela de esquemas consultar os esquemas correspondentes)

O esquentador só pode ser ligado e funcionar que numa rede de corrente alterna de 230 V ~ monofásica ou 400 V ~ trifásica, segundo o modelo. Ligar o esquentador por um cabo rígido de condutores de secção 2,5 mm2 (4 mm2 para uma potência > 3700 W). Utilizar uma canalização normalizada (ferro fixo ou canelado) ao local calibrado da tampa. Para os aparelhos munidos de um cabo ou de uma tomada (interdito em França), ligar directamente. Ligar obrigatoriamente o condutor de terra do cabo à terra ou ligar o fio de terra ao borne previsto identificado pelo símbolo ⊕ **Esta ligação é obrigatória por razões de segurança.** O fio de terra verde-amarelo deve ser de comprimento superior ao das duas fases. A instalação deve comportar a montante do esquentador um dispositivo de corte bipolar (abertura dos contactos no mínimo de 3 mm: fusíveis, disjuntor). No caso onde as canalizações hidráulicas sejam de material isolante, os circuitos eléctricos ficarão protegidos por um disjuntor diferencial de 30 mA adaptado às normas em vigor. Adaptar a ligação à tensão de alimentação. (ver esquemas e tabela)

Antes de qualquer desmontagem da tampa de protecção eléctrica, assegurar-se de que a alimentação é cortada. In todos os casos a protecção eléctrica a montante para este aparelho

Se o cabo de alimentação estiver danificado, deve ser substituído pelo fabricante, pelo seu serviço pós-venda ou por qualquer outro profissional qualificado a fim de evitar qualquer perigo.

Corta-circuito térmico: Todos os nossos produtos estão equipados com um termostato com um corta-circuito térmico com rearmamento manual, que corte a alimentação do esquentador em caso de sobre-aquecimento.

Atenção: **Em caso de disparo da segurança. a) cortar a corrente antes de qualquer operação, b) abrir a tampa, c) verificar a ligação eléctrica, d) rearmar o corta-circuito térmico. Em caso de disparo repetitivo, proceder à troca do termostato. Nunca colocar em curto-circuito a segurança ou o termostato. Efectuar a ligação da alimentação nos bornes apenas.**

FUNCIONAMENTO

ATENÇÃO: Nunca alimentar o esquentador sem água. Antes de colocar sobre tensão, abrir as torneiras de água quente, limpar as canalizações até à falta de ar, e encher o aparelho. Verificar a impermeabilidade dos tubos e das juntas da porta sob a tampa. Em caso de fuga voltar a apertar moderadamente. Verificar o funcionamento dos componentes hidráulicos de segurança Alimentar o aparelho. Após 5 a 20 minutos, segundo a capacidade do aparelho, a água deve passar gota a gota pelo orifício de esvaziamento. Este fenómeno normal é devido à dilatação da água. Verificar a impermeabilidade das ligações e das juntas. Durante o aquecimento e seguindo as qualidades de água, os esquentadorblindados podem emitir um barulho de fervura; este barulho é normal e não representa nenhum defeito do aparelho. Para evitar o desenvolvimento de bactérias (Legionella...) assegure pelo menos um aquecimento por dia a 60°C. O termostato está regulado na fábrica em batente (65°C+- 5°C, ou 82+3°C segundo o modelo). **IMPORTANTE:** Se constatou uma libertação contínua de vapor ou de água a ferver pelo escoamento ou pela abertura de uma torneira de alimentação, cortar a alimentação eléctrica do esquentador e contactar um profissional.

REPARAÇÃO

Reparação doméstica: Actuar 1 vez por mês o sistema de esvaziamento da segurança hidráulica. Remover tártaro e verificar que grupo de segurança não esmagou. O não respeito desta manutenção pode levar a uma deterioração e à perda de garantia.

Reparação por pessoal qualificado:

- Retirar o tártaro depositado na forma de lama. Não esfregar ou bater no tártaro aderente às paredes, sob risco de deteriorar o revestimento
- Mudar o ânodo de magnésio cada 2 anos ou se o seu diâmetro for inferior a 10 mm. A substituição do elemento aquecedor blindado ou do ânodo precisa de esvaziamento do esquentador e a troca da junta. Cortar a alimentação eléctrica e a água fria, e abrir as torneiras de água quente antes de efectuar estas operações.

Para debaixo pia, desconectar as hidráulicas e virar escoar fora.

Voltar a montar o elemento aquecedor apertando

razoavelmente os parafusos (aperto cruzado), controlar no dia seguinte a impermeabilidade, voltar a apertar se for necessário.

PEÇAS SUBSTITUÍVEIS: o termostato, as juntas, o elemento aquecedor, o corpo de aquecimento, o indicador luminoso, o ânodo de magnésio, a placa ACI, o cabo de ligação. **A garantia está condicionada à utilização de peças de origem do fabricante.**

PRODUTOS ACI (especificidades): Verificar se o indicador ACI pisca até uns 15 minutos após a ligação. Se o indicador ACI não piscar, contacte o seu representante. ☒

Não atira fora seu dispositivo com o lixo, mas trazê-lo para um ponto de coleta para este efeito, onde ele pode ser reciclado.

CAMPOS DE APLICAÇÃO DA GARANTIA

O esquentador deve ser instalado, utilizado e mantido segundo as regras profissionais, conforme as normas em vigor no país de instalação e as indicações deste manual.

Na União Europeia este aparelho beneficia da garantia legal acordada com os consumidores aplicando a diretiva 1999/44/CE, esta garantia faz efeito a contar da entrega do produto ao consumidor. Além da garantia legal, certos produtos beneficiam de uma garantia suplementar abrangendo unicamente a troca gratuita da cuba e dos componentes tidos como defeituosos, excluindo as despesas de troca e de transporte. Consultar a tabela abaixo.

Esta garantia comercial não afecta em nada os direitos que pode beneficiar pela continuação da aplicação da garantia legal. Ela aplica-se no país de aquisição do produto, sob condição de estar igualmente instalado neste mesmo território.

| | | | |
|--|-----------------------------|---|---|
| Gama | Concept/E-serie Duotherm | GB,GH,GZT 500,GP+,GTS+,GH+,IAV,IAM PC,PC HM,VM/HM/VS , DS VM , DS VM M, DS VS,DS VS M | GV7 ACI,GH ACI,GZT ACI VM RS , HM RS , VS RS |
| Garantia legal (portugal) | 2 anos todas as partes | | |
| Garantia comercial suplementar da cuba (portugal) | + 1 ano | + 1 ano | + 3 anos (+1 ano Madeira/Acores) |

A troca de um componente não prolonga a duração da garantia do aparelho. Para beneficiar da garantia, contactar o **seu instalador ou revendedor**. Caso não tenha, contactar: Servicio de Asistencia Técnica (SAT) ATL IBERICA – Calle Molinot 59-62 – Polígono industrial Cami Ral – 08860 – Castelldefels (Barcelona) Tél. 808 202 867. Que lhe indicará o procedimento a seguir. A garantia aplica-se apenas aos produtos avaliados e reconhecidos como defeituosos pela empresa devedora da garantia. É obrigatório conservar os produtos à disposição desta última.

Ficam excluídos da garantia: As peças de utilização: ânodos de magnésio.... Os aparelhos não avaliáveis (dificilmente acessíveis para reparação, reparação ou avaliação). Os aparelhos expostos às condições ambientais anormais: gelo, intempéries, água que tenham as características de agressão anormais fora dos critérios de potabilidade, alimentação eléctrica que apresente sobretensões importantes. Os aparelhos instalados sem respeitar as normas e regulamentos em vigor no país de instalação: falta ou má montagem de sistemas de segurança contra a sobrepressão, corrosão anormal devida a uma ligação hidráulica incorrecta (contacto ferro/cobre), ligação incorrecta à terra, secção do cabo eléctrico insuficiente, desrespeito pelo esquema de ligação indicado neste manual. Os aparelhos sem manutenção segundo os procedimentos da presente nota. As reparações ou substituições de peças ou componentes do aparelho não realizadas ou autorizadas pela empresa devedora da garantia. Falta de ligação do dispositivo ACI para os aparelhos munidos deste equipamento.

ATTENZIONE: Questo apparecchio non è indirizzato ad un uso da parte di persone (inclusi i bambini) con disturbi fisici o mentali o persone senza esperienza o conoscenza tecnica del prodotto, fino a che non ricevano istruzioni tecniche per poter utilizzare correttamente questo dispositivo. Tenere lontano dalla portata dei bambini.

IMPORTANTE: Devono essere rispettate le norme standard nazionali applicabili durante l'installazione del bollitore elettrico. Se siete consapevoli di non essere sufficientemente preparati per installare l'apparecchio, consultate un professionista.

LUOGO D'INSTALLAZIONE:

Attenzione: Oggetti pesanti : Maneggiare con cura

1°) Installare il bollitore in una stanza protetta dal gelo. Se l'apparecchio si danneggia perché il dispositivo di sicurezza è stato manomesso, il prodotto non è più coperto dalla garanzia.

2°) Essere sicuri che il muro dove verrà installato, possa sopportare il peso del bollitore pieno d'acqua .

3°) Se l'installazione avvenisse in una stanza con temperature superiori ai 35°C, prevedere una ventilazione.

4°) Quando viene installato in un bagno, non installare il bollitore nei volumi V0 e V1 (vedi fig.n°1). Se l'apparecchio viene installato in stanze abitabili, prevedere un sistema di scarico.

5°) Installare in un luogo facilmente accessibile.

INSTALLAZIONE DI UN MODELLO VERTICALE A MURO : Per consentire la sostituzione del bollitore, lasciare spazio libero al disotto dei tubi. **Piccolo elettrodomestico** (vedere fig. 2/3); **Ø 433 di raggio** (fig. 4); **Ø 505 di raggio** (fig. 5). Ø 505 di raggio può essere installato su di un piccolo treppiede (opzionale) se il muro non è abbastanza resistente per sopportare il peso. Sarà comunque obbligatorio ancorarlo al muro per evitare il ribaltamento.

INSTALLAZIONE DI UN MODELLO ORIZZONTALE : Ø 433 di RAGGIO (vedi fig. 6)

Durante il posizionamento in orizzontale, le connessioni idrauliche devono essere **obbligatoriamente sotto il bollitore**. Lasciare gli spazi necessari per la sua sostituzione.

CONNESSIONI IDRAULICHE:

Tutte le connessioni idrauliche devono essere pulite prima di raccordarle. La connessione all'acqua calda deve essere eseguita usando, un manicotto in ghisa, o di acciaio o un giunto dielettrico per evitare così la corrosione dei tubi dovuta alla giunzione di acciaio e rame. Una giunzione in ottone non deve essere utilizzata.

INSTALLAZIONE A : un dispositivo di sicurezza conforme agli attuali standard (in Europa EN 1487) deve essere installato di pressione compresa tra 7 e 9 bar (0,7 Mpa e 0,9 Mpa) per la gamma Ø338 e Ø433 di dimensione 1/2" e per la gamma Ø505 di dimensione 3/4" . La valvola di sicurezza deve essere protetta dal gelo. Non devono essere installati altri accessori tra la valvola di sicurezza e il tubo dell'ingresso acqua fredda al bollitore. Un riduttore di pressione(non fornito) è richiesto quando la pressione dell'acquedotto supera i 5 bar (0,5 MPa) Collegare la valvola di sicurezza ad un tubo di scarico per drenare l'eventuale 100°C e pressioni fino ai 10 bar (1MPa).

INSTALLAZIONE B : (Per un solo punto acqua). L'installazione deve essere equipaggiata con uno speciale rubinetto mixer (non fornito) e ogni volta che l'acqua sarà calda, questa uscirà dallo scarico : non bloccare questo flusso (fig. 10).

Se si utilizzano tubazioni in plastica, raccomandiamo l'installazione di un miscelatore termostatico, che verrà regolato in base alle performance del materiale utilizzato.

Attenzione: Nessun uso la valvola di sicurezza in questo impacchettamento in Francia (Métropole e DOM-Tom)

CONNESSIONI ELETTRICHE(tabella dei diagrammi)

Il bollitore elettrico deve essere collegato alla rete solamente con una linea monofase 230V~AC o con una linea trifase 400 V~a seconda del modello. Connettere l'apparecchio attraverso un singolo cavo con sezione da 2,5 mm²(4 mm² per potenze >3700W). Utilizzare un cavo standard o rinforzato, in caso di apparecchi con il cavo e la spina già montati, connettere direttamente alla presa elettrica. La linea di terra deve essere connessa al morsetto corrispondente siglato dal seguente simbolo ⊕ è **di vitale importanza con sicurezza**. Il cavo giallo-verde di terra deve essere più lungo del cavo della fase. L'installazione deve essere protetta da un dispositivo bipolare (contatto 3mm almeno) per tagliare la linea. Se i cavi sono costituiti di materiale isolante, i contatti elettrici devono essere protetti da un 30mA dispersore di terra secondo le normative vigenti. Dello scaldacqua a monte Adattare i collegamenti secondo la fornitura elettrica (vedere tabella). Prima di rimuovere il telaio togliere la corrente. Se il cavo di alimentazione è danneggiato, deve essere sostituito dal costruttore, dal suo servizio di assistenza tecnica o da qualsiasi professionista qualificato in modo da evitare qualsiasi pericolo.

Termostato limite: Tutti i nostri prodotti sono equipaggiati con un termostato limite con reset manuale, che toglie la corrente nel caso in cui la temperatura dell'acqua diventi troppo calda.

Attenzione: Se il termostato limite lampeggia: a) togliere la corrente, b) rimuovere il telaio, c) controllare le connessioni, d) resettare il termostato. Se continua a lampeggiare, cambiare il termostato. Mai by-passare la sicurezza o il termostato. Prima di smontare la protezione in plastica dei connettori elettrici, assicurarsi che l'alimentazione generale del bollitore sia stata disconnessa tramite l'interruttore generale bipolare dell'alimentazione.

UTILIZZO:

ATTENZIONE: Mai accendere il bollitore, senza averlo riempito prima d'acqua.

Prima di accenderlo, aprire il rubinetto di acqua calda, e far scorrere acqua fino a che non sia sfiatata tutta l'aria e riempito il bollitore.